

REI-SEA

P r o d u c t G u i d e

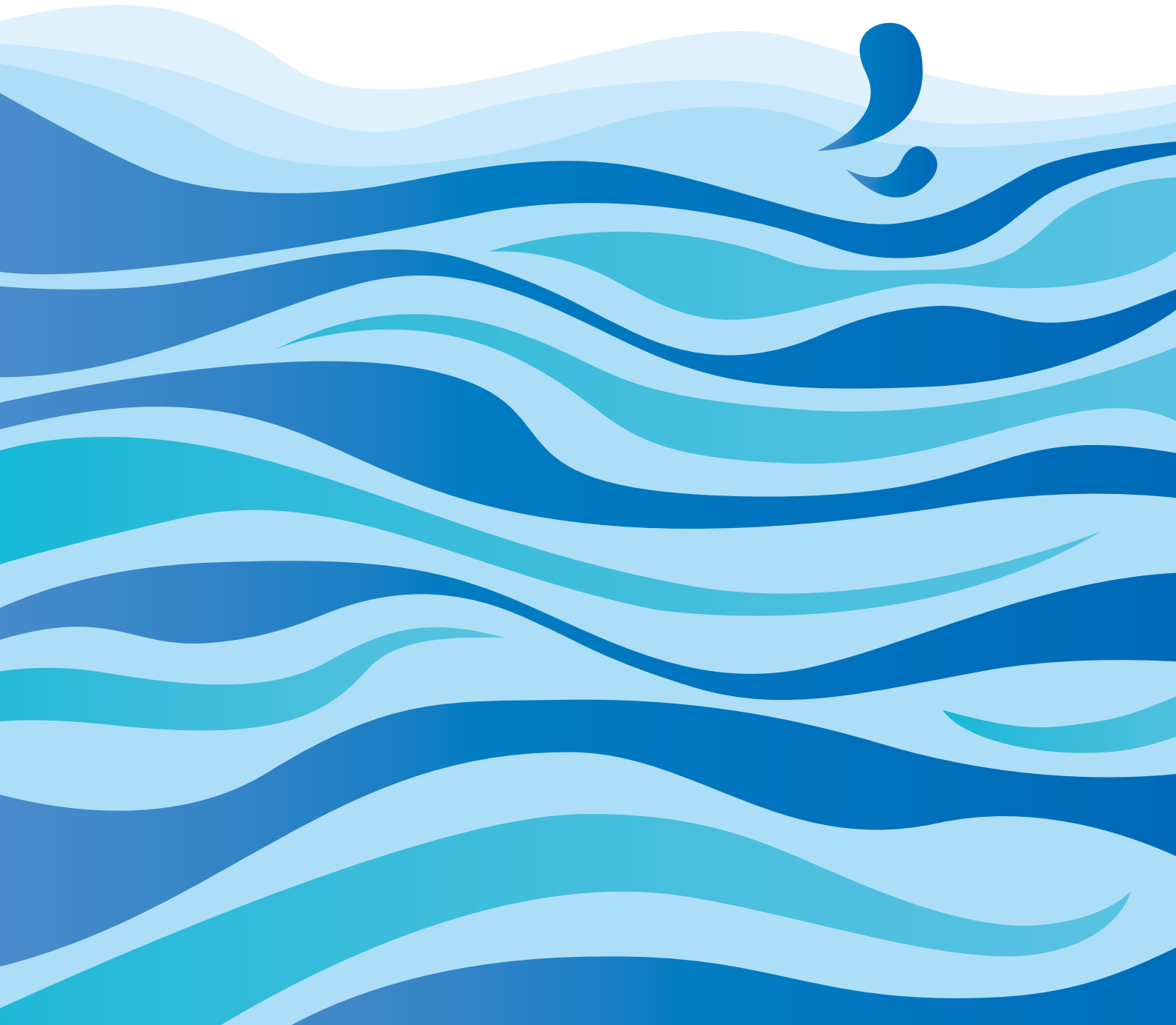

循環 / 定量ポンプ

RSD	水陸両用ポンプ	3
P	たて型ポンプ	5
RMD	マグネットポンプ	7, 9
MD	マグネットポンプ ホース接続タイプ	7, 11
MX	マグネットポンプ	13
SMX	自吸式マグネットポンプ	15
EHN	電磁定量ポンプ	17
TM	水中チタンポンプ	19
循環 / 定量ポンプについて		20

水温調節機器

クーラー / ヒーター性能比較		21
LX	小型循環式クーラー 屋内タイプ	23
RX	循環式クーラー 屋内タイプ	25
RX-L	低床循環式クーラー 屋内タイプ	27
RXC	循環式クーラー 屋外タイプ	29
RXC-L	大型循環式クーラー 屋外タイプ	31
AZ	投込み式クーラー 屋内タイプ	33
FZ	投込み式クーラー 屋内タイプ	35
SHI / SHS-G	空焚き防止機能付きチタンヒーター	37
HCN-101	サーモコントローラ	39
TC	サーモコントローラ	41
水温調節機器について		42-46

ウォルケムコントローラ

P100	水質計	48
W100	水質計	48
Intuition-6	遠隔監視装置	49
Intuition-9	遠隔監視装置	49

水質浄化 / 維持

RF	上部フィルター	51
UVF-1000	強制循環式UV殺菌灯	52
RU	強制循環式UV殺菌装置	53
レイシーマリンII	人工海水	55
水質浄化について		55

エアープンプ / ブロワー

APN	エアープンプ	57
TIP / DF	ブロワー	59
エアーストーン		61
エアープンプ / ブロワーについて		63

その他の製品

水槽 / タンク / 流量計		64
事業拠点		65

ポンプメーカーだからこそその品質
優れた性能と充実のラインアップ



水陸両用ポンプ

RSD



JET 電気安全法認証

政令で定められている特定電気用品は、国の定めた技術上の基準に適合した旨のPSEマークの表示がないと販売できず、これらの規制対象品目は、第三者機関の検査が義務づけられています。◆マークは特定電気用品のマークで、JETマークは検査を行った電気安全環境研究所のマークです。

多彩な用途に使える

- ・底面フィルター、パワーヘッド、排水 / 水換えに。
- ・循環用ポンプとしても使用可能。
- ・淡水 / 海水どちらでも使用可能。

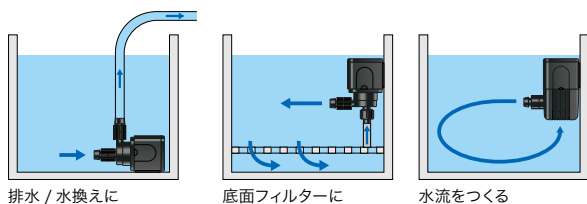

排水 / 水換えに

底面フィルターに

水流をつくる

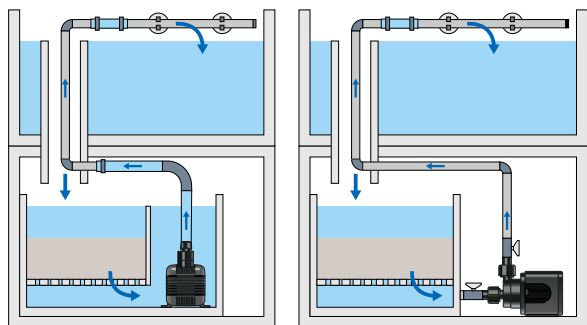

オーバーフローに

便利なホース接続

- ・ホース口はレイシーホース(別売)がジャストフィット。
- ・市販のホースも使用可能。
- ・吐出方向は360度自由に変えられます。
- フィルターカバー装着時は90度ごとの4方向になります。
- 吐出方向の変更はケーシングストッパーを取外して行ってください。



塩ビ配管も可能 (RSD-20A, 40A, 50A)

- ・ホース口を取外し、ユニオン継手(別売[※])を使用することで、塩ビ配管が可能。

注：RSD-50Aは標準付属です。



水槽内にも簡単設置 (RSD-10A, 20A)

- ・付属[※]のキスゴムで水槽の壁面に設置可能。

●キスゴムは水中に設置する場合のみ使用可能です。
注：RSD-10A, 20Aのみ標準付属です。



イージーメンテナンス

- ・分解 / 組立は工具不要のワンタッチ方式。
- ・メンテナンスのしやすいシンプル構造。

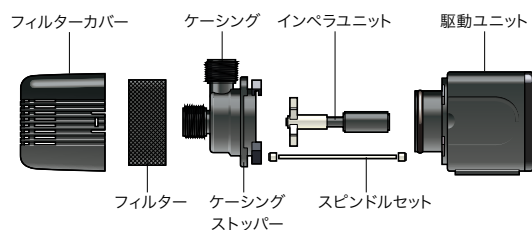

電気安全法認証の安全設計

- ・低騒音・低発熱・低振動を徹底追及。
- ・異常加熱時にポンプを自動停止させるサーマルプロテクタを標準装備。事故を未然に防ぎます。
- 再運転は原因を排除してから行ってください。

仕様 (50/60Hz)

型式	接続ホース内径 mm 吸込 × 吐出	ユニオン継手 ^{注1}		最大吐出量 L/min	最高揚程 m	消費電力 W	電源 V	質量 kg
		吸込	吐出					
RSD-10A	φ15 × φ15	-	-	10	1.6	10/10	100 単相	1.0
RSD-20A	φ19 × φ19	16A	16A	20	2.3	26/26		1.5
RSD-40A				40	3.5	65/62		2.4
RSD-50A	φ26 × φ19	20A	16A	45	3.1	70/70		

- RSD-10A, 20A, 40Aの吸込み接続ホース内径は、付属の吸込みホース口を使用した場合の数値です。
 - RSD-50Aの吸込み接続ホース内径は、付属の吸込みユニオン継手を使用した場合の数値です。
 - RSDシリーズは電源周波数50Hz用と60Hz用があります。ご使用になる電源周波数に合わせてお選びください。
- 注1：RSD-20A, 40Aは別売です。RSD-50Aは標準付属です。

性能曲線 (50/60Hz)

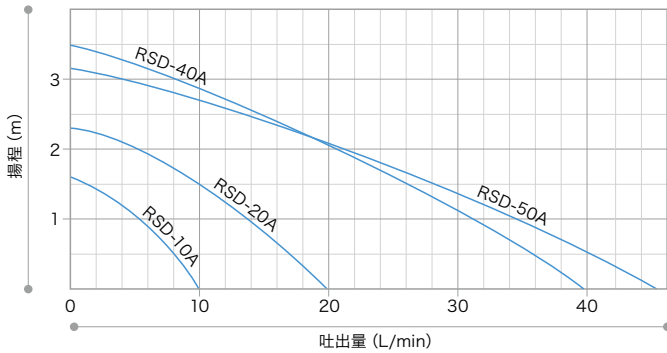

外形寸法図 (mm)

RSD-10A

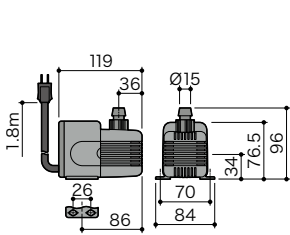

RSD-20A

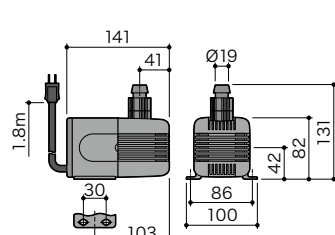

RSD-40A, 50A

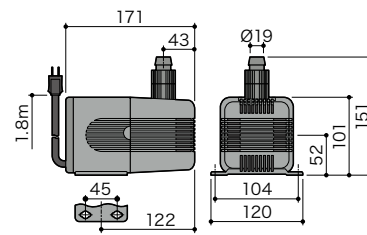

RSD-50A
(吸込みユニオン継手取り付け時)

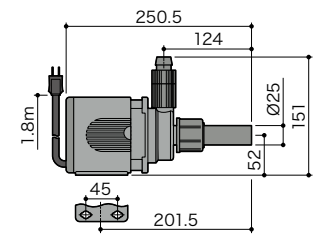

標準付属品

型式	標準付属品
RSD-10A	吸込みホース口×1、キスゴム×4、ストッパー×4、ブラシ×1
RSD-20A	
RSD-40A	吸込みホース口×1、ブラシ×1
RSD-50A	吸込みユニオン継手 20A×1、吐出ユニオン継手 16A×1、ブラシ×1

- RSD-50Aの吸込み側は、付属のユニオン継手のみ接続可能です。ホース口は取り付けられません。
- ユニオン継手にホースを接続する場合は、市販のホースバンドを使用してホースを固定してください。
- ホース配管は強度のあるホースを使用し、ホースが折れ曲がらないよう注意してください。



オプション・アフターパーツ

レイシーホース 1520

RSD-10A用
内径φ15mm、3m

レイシーホース 1925

RSD-20A/40A/50A用
内径φ19mm、3m

- RSD-50Aは吐出側のみ接続可能です。



ユニオン継手 16A

RSD-20A, 40A, 50A用
1セット 2個入

- RSD-50Aは吐出側のみ接続可能です。

ユニオン継手 20A

RSD-50A 吸込み側用
1セット 2個入



- その他の部品も用意しています。詳しくはお問合せください。

- ポンプの選定は20ページをご参照ください。

たて型ポンプ

P



JET 電気安全法認証

政令で定められている特定電気用品は、国の定めた技術上の基準に適合した旨のPSEマークの表示がないと販売できず、これらの規制対象品目は、第三者機関の検査が義務づけられています。JETマークは特定電気用品のマークで、JETマークは検査を行った電気安全環境研究所のマークです。

ハイパワーモータを採用

- ・ハイパワーの密閉型コンデンサーモータを採用。
- ・オーバーフロー水槽用の揚水ポンプとしても使用可能。

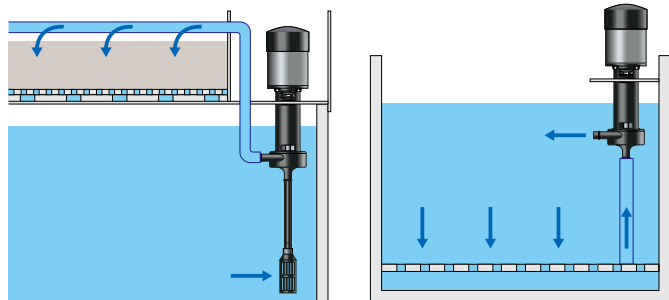

上部フィルター用に

底面フィルター用に

優れた耐食性

- ・主要材質には耐食性の高い部品を採用。
- ・淡水 / 海水どちらでも使用可能。

確かな信頼性

- ・ポンプ部を水中に入れるたて型タイプ。
- ・水漏れの心配がありません。
- ・吐出方向は360度自由に変えられます。

専用クランプ付

- ・水槽コーナーに取り付け可能なクランプ付き。
- 水槽厚により取り付けできない場合があります。詳しくは水槽販売店へお問合せください。

イージーメンテナンス

- ・メンテナンスのしやすいシンプル構造。
- ・ケーシングはワンタッチで取外し可能。



ワイドバリエーション

- ・最大吐出量 11～42L/min (50Hz時)の幅広い機種をラインアップ。

電気安全法認証の安全設計

- ・固形物が混入してポンプがロックしてもポンプを自動停止させるサーマルプロテクタを標準装備。
- 再運転は原因を排除してから行ってください。

仕様 (50/60Hz)

型式	接続ホース内径 mm 吸込 × 吐出	最大吐出量 L/min	最高揚程 m	モータ出力 W	消費電力 W	電源 V	質量 kg
P-112S	φ15×φ15	11/13	0.9/1.3	2.5/3.2	9/10	100 単相	(0.8)
P-315V		17/20	2.3/3.3	15	28/36		(2.3)
P-425V	φ19×φ15	22/25	3.2/4.4		37/50		
P-450V	φ19×φ19	42/46	2.6/3.7		38/50		

性能曲線

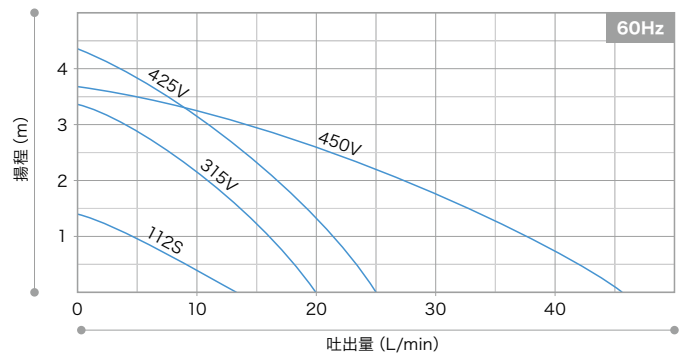
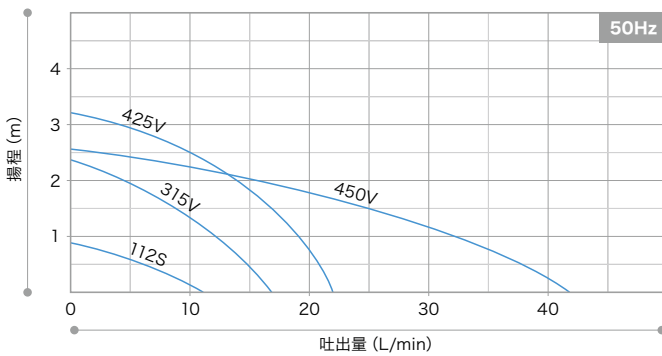

外形寸法図 (mm)

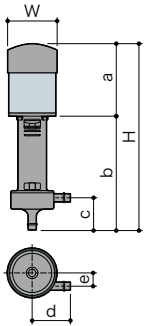

型式	W	H	a	b	c	d	e
P-112S	φ60	238	91.5	(146.5)	28.5	37	12.5
P-315V	φ85	321	133	188	41	60	24
P-425V		(325.5)	(133)	192.5	44.5	68	32
P-450V		(323.5)	133.5	190	39.5	60	21.5

標準付属品



アフターパーツ



●その他の部品も用意しています。詳しくはお問合せください。

●ポンプの選定は20ページをご参照ください。

マグネットポンプ

RMD / MD

横型ポンプの定番

あらゆる産業界でも活躍



プロも選ぶ世界のベストセラーポンプ

- ・全国の水族館や研究施設で活躍。
- ・水産 / 養殖などの分野でも好評。
- ・各種産業界でも活躍している高性能ポンプ。
- ・装置組み込みなど幅広い用途で使用可能。

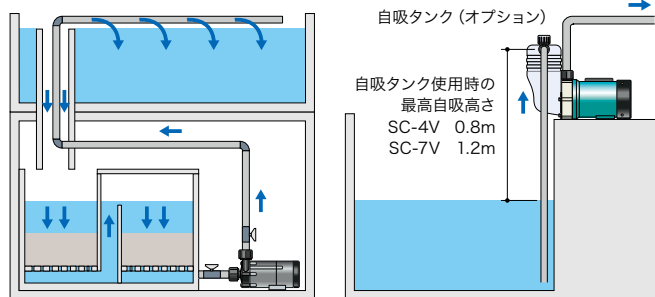

優れた耐食性

- ・主要材質にGFRPP(グラスファイバー強化ポリプロピレン)を採用。
- ・直接水に触れる部分はすべて樹脂製。淡水 / 海水どちらでも使用可能。
- ・樹脂部品はハイグレードな材料を使用し、RoHS(EUの定める特定有害物質の使用制限指令)にも対応しています。

電気安全法認証の安全設計

- ・異常加熱時にポンプを自動停止させるサーマルプロテクタを標準装備。事故を未然に防ぎます。
- 再運転は原因を排除してから行ってください。



液漏れを追放

- ・マグネットを組込んだインペラ（羽根車）を、モータ軸に取り付けたマグネットによって駆動するマグネットドライブ方式を採用。
- ・ポンプ部はモータ部と遮断。ポンプ部を貫通するシャフトやシール（軸封）が不要。
- ・ポンプ部からの液漏れがなく、シール交換の手間がありません。

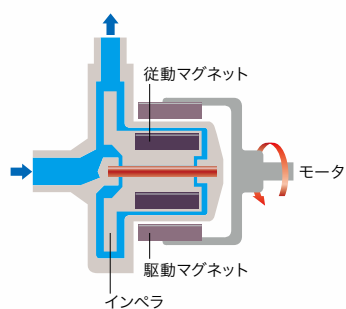

イージーメンテナンス

- ・ポンプ部はユニット化されたわずかな部品で構成されていますので、分解 / 点検は驚くほど簡単です。
- 機種によってはスピンドルの色がイラストと異なる場合があります。



ワイドバリエーション (MDシリーズ)

- ・最大吐出量 5.5～135L/min (50Hz時) の幅広い機種をラインアップ。
- ・流量を増やして揚程を少なくした大流量タイプも用意。
- ・揚程を増やして流量を少なくした高揚程タイプも用意。

マグネットポンプ

RMD



JET 電気安全法認証

政令で定められている特定電気用品は、国の定めた技術上の基準に適合した旨のPSEマークの表示がないと販売できず、これらの規制対象品目は、第三者機関の検査が義務づけられています。◆マークは特定電気用品のマークで、JETマークは検査を行った電気安全環境研究所のマークです。

仕様 (50/60Hz)

型式	接続内径	付属ユニオン継手	最大吐出量 L/min	最高揚程 m	モータ出力 W	消費電力 W	定格電流 A	電源 V	質量 kg
RMD-151	VP-13 (ユニオン)	13A	16/19	2.4/3.4	10	26/31	0.35/0.37	100 単相	(1.6)
RMD-201			27/31	3.1/4.3	20	40/50	0.5/0.56		(2.0)
RMD-301	VP-16 (ユニオン)	16A	32/38	3.8/5.4	45	60/80	0.8/0.9		(4.0)
RMD-401			45/52	4.6/6.5	65	82/115	1.1/1.5		(3.9)
RMD-551			60/70	5.6/8.2	90	115/150	1.7/1.9		(5.3)
RMD-701	VP-20 (ユニオン)	20A	86/97	6.7/9.7	180/216	205/305	2.85/3.9		(6.0)
RMD-1001			120/135	8.6/11.9	260	245/365	4.1/4.1		(8.5)

●RMDシリーズは全機種ユニオン継手・電源プラグ付きです。

性能曲線

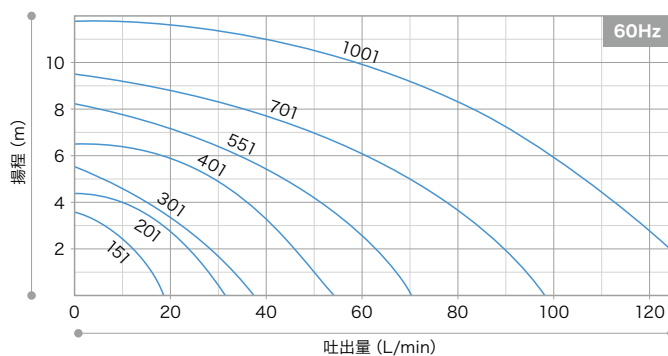
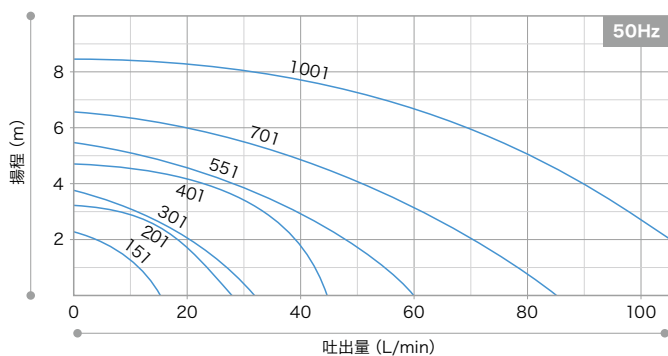

使用例

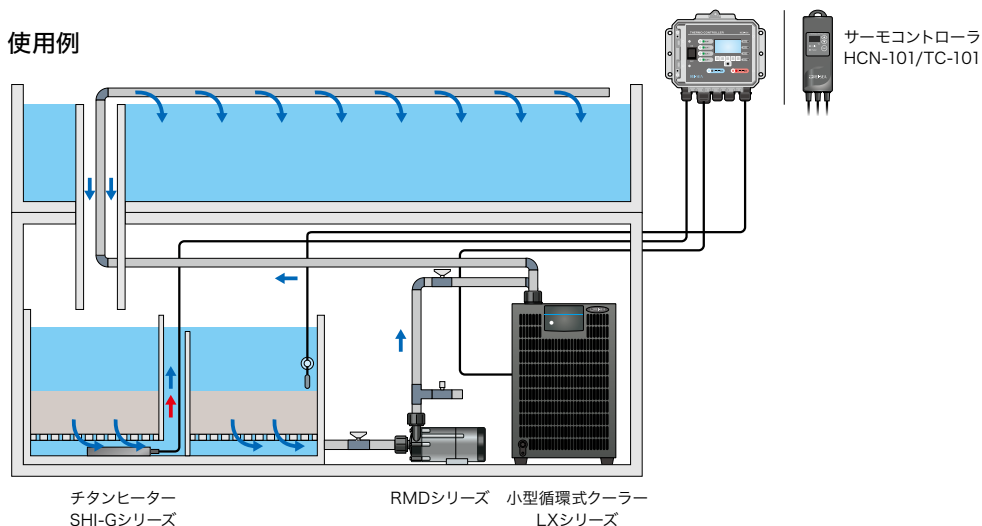

外形寸法図 (mm)

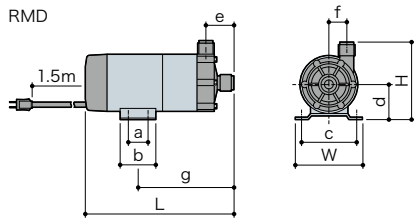

型式	W	H	L	a	b	c	d	e	f	g
RMD-151	95	114	(179)	-	50	68	55	(38.5)	21.5	(116.5)
RMD-201	106	106.3	(203)	44	60	90	45	(33)	28.5	(118)
RMD-301	120	130	(248)	40	64	100	60	(48)	31	(169)
RMD-401			(258)							
RMD-551			(274)							
RMD-701	130	155	(260)	60	110	65	(61.5)	40	(199)	
RMD-1001	156	175	(324)	70	100	75	(53)	43	(179)	
							75	(65)	43.5	(196.8)

ユニオン継手 (標準付属品)

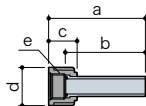

呼び径	a	b	c	d	e
13A	97	79.5	30	φ40	G3/4
16A	102	85			
20A	112	90	36	φ44	G1

自吸タンク (オプション)

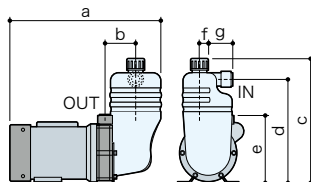

型式	a	b	c	d	e	f	g
SC-4V ^{注1}	330	58	232	188	130	15	47.5
SC-7V ^{注2}	327	67	277	225	155	17.5	55

●RMD-301 取り付け時のa寸法は303mmとなります。

注1：RMD-301, 401用

注2：RMD-701用

標準付属品

ユニオン継手

- ・ Oリングシール方式で、確実に配管できます。
- ・ 本格的な塩ビ配管が可能。

- Oリング材質：FKM (EPDMタイプも用意しています。詳しくはお問合せください。)
- ユニオン継手はオプション部品としても販売しています。

ポンプ型式	付属ユニオン継手
RMD-151	13A
RMD-201, 301, 401	16A
RMD-551, 701, 1001	20A

- ユニオンはJIS規格相当品です。



オプション

自吸タンク

RMD, MD シリーズ用

- ・ タンク内に一度注水すれば呼び水は不要。自吸ポンプとして活躍します。

- 自吸高さは配管条件により異なります。詳しくはお問合せください。
- 適合ポンプ機種以外の自吸タンクは販売していません。
- Oリング材質：FKM (EPDMタイプも用意しています。詳しくはお問合せください。)

型式	適合ポンプ	接続口径 吸込 × 吐出	最高 自吸高さ
SC-4V	RMD-301, 401 MD-30R, 40R (ネジ接続タイプ)	16A×16A	0.8m
SC-7V	RMD-701 MD-70R (ネジ接続タイプ)	20A×20A	1.2m



- ポンプの選定は20ページをご参照ください。

マグネットポンプ ホース接続タイプ

MD



JET 電気安全法認証

政令で定められている特定電気用品は、国の定めた技術上の基準に適合した旨のPSEマークの表示がないと販売できず、これらの規制対象品目は、第三者機関の検査が義務づけられています。JETマークは特定電気用品のマークで、JETマークは検査を行った電気安全環境研究所のマークです。

仕様 (50/60Hz)

型式	接続口径 mm (ホースサイズ φ内径 × φ外径)		最大吐出量 L/min	最高揚程 m	モータ出力 W	消費電力 W	電源 V	質量 kg
	吸込	吐出						
MD-6K-N	φ14 (12×18)		8.0/9.0	1.0/1.4	5/5	12/12	100 単相	(0.9)
MD-6ZK-N			5.5/6.0	2.1/2.7		13/16		
MD-10K-N			11/12	1.5/2.1		13/15		
MD-15R-N			16/19	2.4/3.4	26/31			
MD-20R-N	φ18 (15×22)	φ17 (15×22)	27/31	3.1/4.3	20/20	40/50	100 単相、200 単相	(1.6)
MD-20RX-N	φ26 (25×33)		46/52	1.8/2.5				
MD-20RZ-N	φ17.5 (15×22)	φ17 (15×22)	10/11	4.9/6.9	45/45	60/80		
MD-30R-N	φ20 (19×26)		32/38	3.8/5.4				
MD-30RX-N	φ26 (25×33)		62/72	2.9/4.1	65/65	70/90	(3.5)	
MD-30RZ-N	φ17.5 (15×22)	φ17 (15×22)	15/17	8.0/11.0				
MD-40R-N	φ20 (19×26)		45/52	4.6/6.5				
MD-40RX-N	φ26 (25×33)		75/85	3.3/4.7	65/65	85/120		(3.9)
MD-40RZ-N	φ20 (19×26)		22/22	10/13.5				
MD-40RZ-5-N			11/-	11.5/-	65/-	103/-		
MD-55R			60/70	5.6/8.2	90/90	130/170	100 単相、200 単相、200 三相	
MD-55R-5	φ26 (25×33)		70/-	8.2/-	90/-	170/-		
MD-70R			86/97	6.7/9.7	150/180	235/365		
MD-70RZ	φ20 (19×26)		40/43	14.3/20.3	180/216	275/395		
MD-100R			120/135	8.6/11.9	260/260	245/365	100 単相、200 三相	(8.5)
MD-100R-5	φ26 (25×33)		135/-	11.7/-	260/-	365/-		

- MD-40RZ-5-N, 55R-5, 100R-5は50Hz専用タイプです。
- 上記数値は、単相100Vの場合の値です。
- MD-40RZ-Nは、揚程6/7.5m(50/60Hz)以下でのご使用では水切り音がします。
- ネジ接続タイプもあります。別売のユニオン継手を使用して、塩ビ配管が可能です。詳しくはお問合せください。
- MDシリーズは電源プラグがありません。別途電気配線工事が必要です。

性能曲線

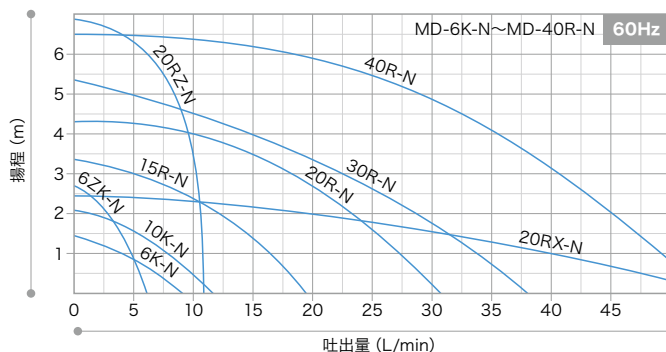
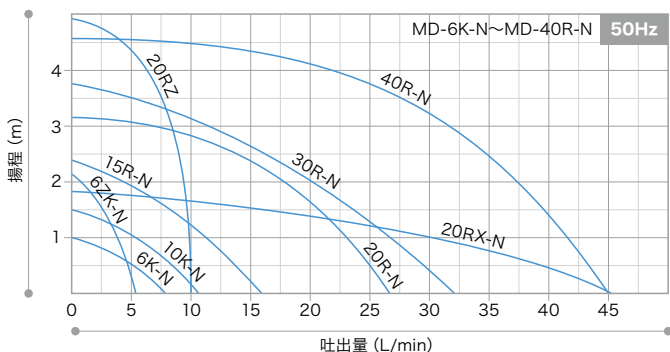

外形寸法図 (mm)

MD-6K-N ~ 10K-N
(イラストは MD-10K-N)

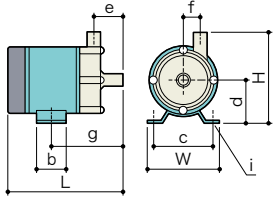

MD-20RZ-N ~ 70RZ-N
(イラストは MD-20RZ-N)

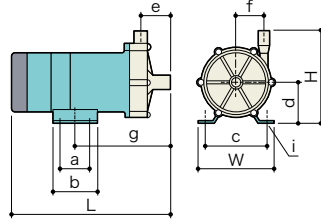

MD-55R ~ 70R
(イラストは MD-55R)

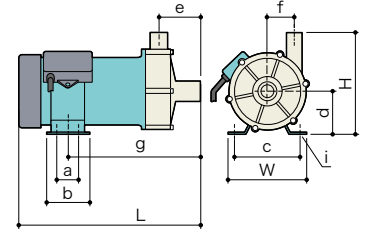

MD-15R-N ~ 40R-N
(イラストは MD-30R-N)

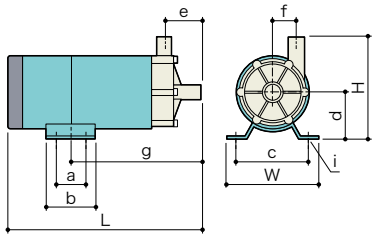

MD-20RX-N ~ 40RX-N
(イラストは MD-40RX-N)

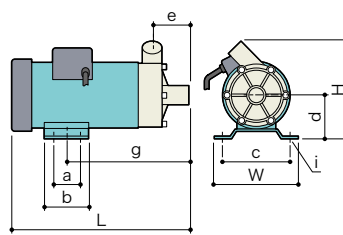

MD-100R/100R-5
(イラストは MD-100R)

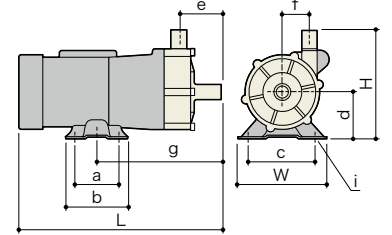

型式	W	H	L	a	b	c	d	e	f	g	i
MD-6K-N	74	82	129	-	30	60	35	31	17	73	4x[5.5x9]
MD-10K-N											
MD-15R-N	95	109	179.5	-	50	68	55	39	22	117 (116.5)	2xφ5.6
MD-20R-N	106	105 (106.3)	208.5 (203)	44	60	90	45	39 (33)	29	123.5 (118)	4x6x10
MD-30R-N											
MD-40R-N	120	130	248	40	64	100	60	48	31	169	4xφ9
MD-20RZ-N			244								
MD-30RZ-N	106	125	211	44	60	90	55	40	39	128	4x6x10
MD-40RZ-N			230								
MD-40RZ-5-N	120	150	235	40	64	100	60	38.5	45	160	4xφ9
MD-70RZ	130	165	247	40	60	110	65	42	47.5	168	4x7x11
MD-20RX-N	106	119 (122)	220	44	60	90	45	47	-	135	4x6x10
MD-30RX-N		137 (140)									
MD-40RX-N	120	137 (140)	250	40	64	100	60	50	-	175	4xφ9
MD-55R		155	273.5								
MD-55R-5	130	155	273.5	40	60	110	65	62 (60.8)	40	198.7 (197.8)	4x7x11
MD-70R								53			
MD-100R	156	175	321.8	70	100	110	75	65	44	196.8	4x[9x27]
MD-100R-5											

● ()内の寸法はネジ接続タイプの寸法です。

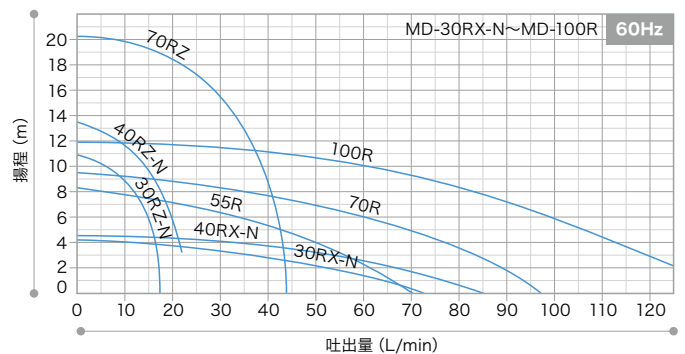
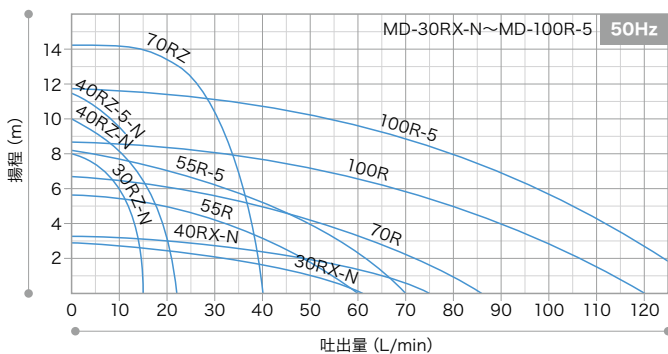

● オプションとして自吸タンクも用意しています。10ページをご参照ください。

詳細は別途単品カタログをご請求ください。

マグネットポンプ

MX



本製品は、電気事業法にいう事業用電気工作物として、設計・製作されています。ただし、MX-70～100型100Vタイプ、MX-250～401型200Vタイプについては、電気用品安全法(PSE法)に準拠しています。

セルフレーション構造

- ・インペラとマグネットキャンの固定部に設けられた熱拡散孔より、スピンドルとベアリング周辺の液を強制循環させることで、異常運転時に発生する摺動熱を効率良く拡散・放熱・冷却。樹脂の熱変形や溶融を防ぎます。

●MX-70/100を除く。

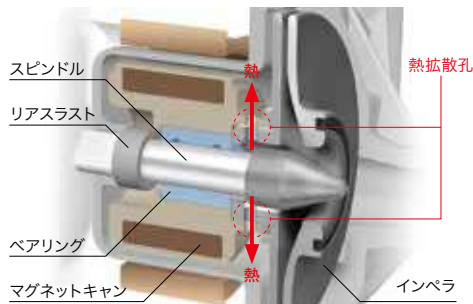

堅牢な構造

- ・フロントケーシングやリアケーシングなど応力のかかる部分はすべてリブで補強。ポンプ耐圧と機械強度が向上。
- ・ベアリングの固定方法は従来の圧入に加え、マグネットキャンとインペラではさみ込む構造とし、高温時における信頼性を向上^注。
- ・MX-402(H), 403(H), 505はより確実に固定するため、ロックピンを採用。

注：MX-70/100を除く。

非接触構造

- ・マグネットキャンの動きを磁力で制御。空運転時でもリアスラストとベアリング後部が接触しないので発熱防止と潤滑経路の確保を実現。

●MX-70, 100を除く。

ルーズフランジ構造

- ・新たにラインアップされたルーズフランジタイプは、配管時の位置決めが容易に行え、作業性が向上。

●MX-70, 100を除く。

2分割式ポリウレタンケーシング

- ・フロントケーシングとリアケーシングによる2分割式ポンプケーシングにより、内部リーク現象を抑制。高効率化を実現しました。

●MX-70, 400, 505を除く。

優れた耐食性

- ・液漏れのないマグネットドライブ方式を採用。
- ・主要材質にGFRPP(ガラスファイバー強化ポリプロピレン)を採用。
- ・直接水に触れる部分はすべて樹脂製。淡水/海水どちらでも使用可能。



使用例

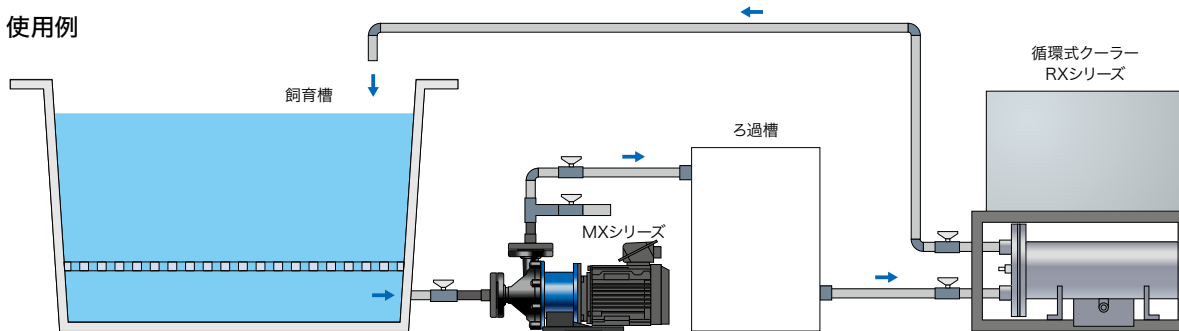

大型水槽のオーバーフローに

仕様 (50/60Hz)

型式	接続口径 吸込 × 吐出	比重限界 ^{注1}	最大吐出量 L/min	標準仕様 L/min - m	モータ出力 kW	電源 V	質量 kg	
MX-70	G1×G1 ^{注2}	1.2	90/100	50 - 5.4/7.8	0.15/0.18	100 ~ 240 単相 200 ~ 440 三相	6.5	
MX-100			110/125	70 - 6/9	0.26		8.2	
MX-250	25A×25A	1.0	150	50 - 14/13.5	0.4	200 ~ 460 三相	13.5	
MX-251				80 - 19	0.75		22	
MX-400	40A×40A	1.2	280	100 - 10.5/10	0.4		13.5	
MX-401			320/280	150 - 14.5	0.75		22	
MX-402	50A×40A	1.0	450	200 - 20/19.5	1.5		38	
MX-402H			160	100 - 30				
MX-403			500	250 - 23/25	2.2			43
MX-403H			270/250	100 - 35/36				
MX-505			65A×50A	1.2	800			

● AV(AE)タイプは性能が異なります。詳しくはお問合せください。

【共通仕様】 ●液温範囲：0～80℃（液質により異なります。アフラス®Oリングの場合は10～80℃） ●周囲温度範囲：0～40℃

注1：比重限界は吐出量によって異なりますので詳しくはお問合せください。

注2：上記MX-70, 100の接続口径はネジ接続タイプ(M型)のものです。MX-70, 100のホース接続タイプの接続口径はφ26mm(吸込×吐出)です。ルーズフランジタイプはありません。

性能曲線

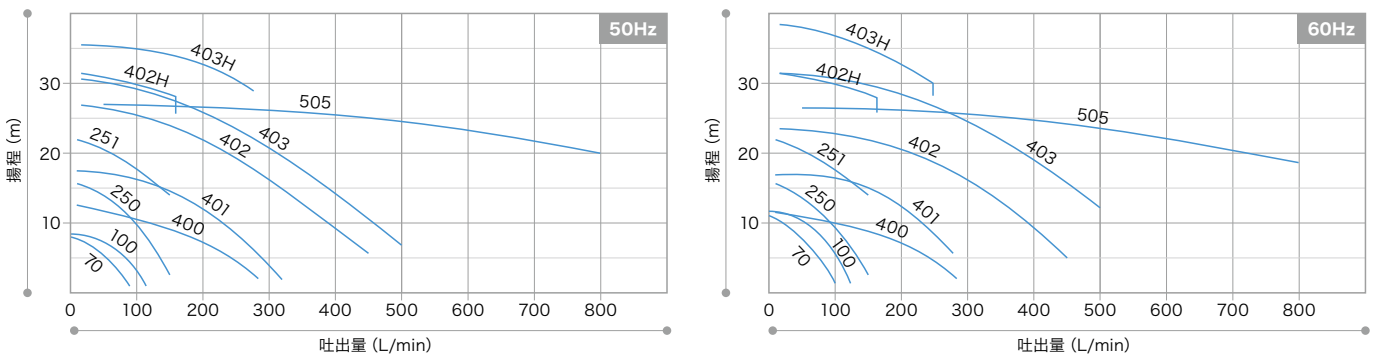

●性能曲線以下の揚程では吐出側にバルブを設け、抵抗をつける必要があります。詳しくはお問合せください。

外形寸法図 (mm)

MX-70, 70M, 100, 100M

MX-250, 251, 400, 401

MX-402, 402H, 403, 403H

MX-505

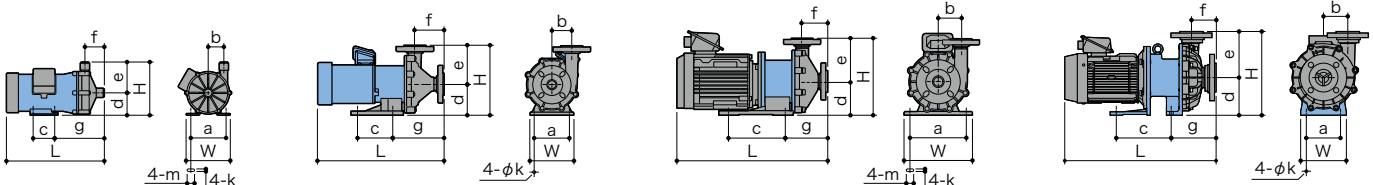

型式	W	H	L	a	b	c	d	e	f	g	k	m
MX-70	130	155	258.5	110	48	40	65	90	53	159.5	7	11
MX-100	150	175	319.5		51	70	75	100	65	162	9	27
MX-250	160	255	411	130	65	130	115	140	90	163	12	-
MX-251			446							171		
MX-400	140		411	110	54	98	95	130	87	150		
MX-401	160		459	130	72	130	115	140	103	184		
MX-402, 402H	260		280	514	208	80	200	120	160	89		
MX-403, 403H		543										
MX-505	180	330	601	140	96	220	150	180	95	175	-	-

●上記MX-70, 100の外形寸法はネジ接続タイプ(M型)のものです。ホース接続タイプについてはお問合せください。

オプション

ユニオン継手 20A

MX-70M/100M(ネジ接続タイプ)用
・Oリングシール方式で、確実に配管できます。
・本格的な塩ビ配管が可能。



相フランジセット

25A/25A, 40A/40A, 40A/50A用
・配管側フランジ、パッキン、ボルトのセットです。



ポンププロテクタ DRN

・空運転やオーバーロードなどなどの異常運転を検知しポンプを安全に停止。
・アナログ2点、デジタル1点、温度1点、電流1点の入力が可能。
・ロギング機能により警報の要因と時刻を記録。

●詳しくはお問合せください。



詳細は別途単品カタログをご請求ください。

自吸式マグネットポンプ

SMX



本製品は、電気事業法にいう事業用電気工作物として、設計・製作されています。

優れた自吸性能

- ・自吸スピードが早く、1回の呼び水で4mを90秒以内で自吸可能。
- ・再自吸も確実。
- 自吸能力は配管条件などにより変わります。詳しくはお問合せください。

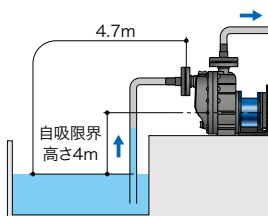

イージーメンテナンス

- ・リアケーシング押えを採用。ポンプ部を分解せずにモータ部と脱着することが可能。
- ・部品点数の少ないシンプル構造。分解・点検は驚くほど簡単です。

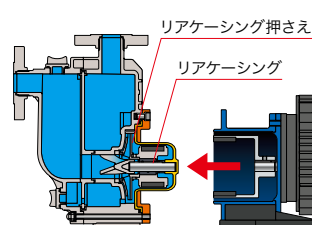

優れた耐久性

- ・セルフラジエーション構造を採用。
- ・異常運転時に発生する摺動熱を効率良く拡散・放熱・冷却。樹脂の熱変形や熔融を防ぎます。

優れた耐食性

- ・液漏れのないマグネットドライブ方式を採用。
- ・接液部にはガラス繊維強化プラスチックの他、セラミックスやカーボンなど優れた耐食材料を採用。淡水 / 海水どちらでも使用可能。

仕様 (50/60Hz)

型式	接続口径 吸込 × 吐出	インペラ 記号	周波数 Hz	最小吐出量 L / min	標準仕様 L / min - m	最大吐出量 L / min	モータ出力 kW (2P)	耐圧限界 MPa	電源 V	質量 kg							
SMX-220	25A×25A	V	50	10	80 - 8.5	90	0.4	0.28	200 三相	22							
		Y	60		80 - 8.0	85											
SMX-221		T	50		100 - 13.0	105	0.75			0.28	200 三相	31					
		V	60		80 - 8.5	140											
		X			100 - 13.0	160											
		Y	80 - 8.0		135												
SMX-222		T	50		100 - 13.0	160	1.5			0.33	200 三相	40					
		X	60			170											
SMX-441		40A×40A	T		50	10	100 - 14.0			115	0.75	0.33	200 三相	31.5			
			Y		60		150 - 11.5			190							
SMX-442	T		50	150 - 12.4	280		1.5	0.43	200 三相	40.5							
	X		60		200 - 18.0						335						
	Y				150 - 11.5						290						
	X		200 - 18.0		345												
SMX-443	50A×40A		V	50	20		100 - 20.5	210	1.5	0.43	200 三相			48			
							T	250 - 18.0							440		
SMX-543			V	60			50	200 - 17.0	410					2.2	0.43	200 三相	52
								Z	250 - 18.0								
		SMX-545	T	50		60		200 - 17.0	410			3.7	0.43	200 三相			70
			V					300 - 26.0	520								
X			300 - 22.3	500													
Z			250 - 18.0	440													

- 上記数値は、清水 20°Cに準ずる液の場合の値です。
- 取扱い液温度範囲：0 ~ 80°C (高温液の場合には、自吸高さは低下します。)
- 上記質量は、屋外型モータ取り付け時の値です。
- マグネットポンプは、連続締切り運転ができません。最小流量を確保するようにご計画ください。

性能曲線

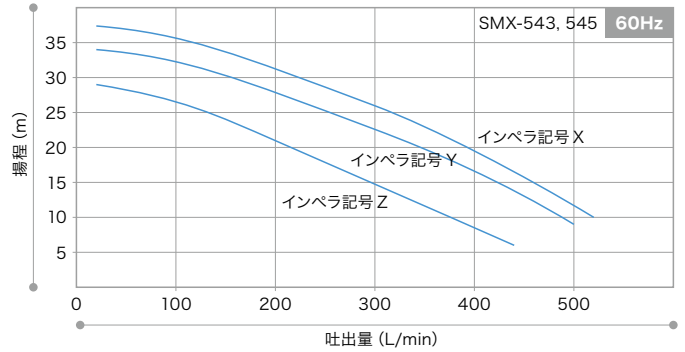
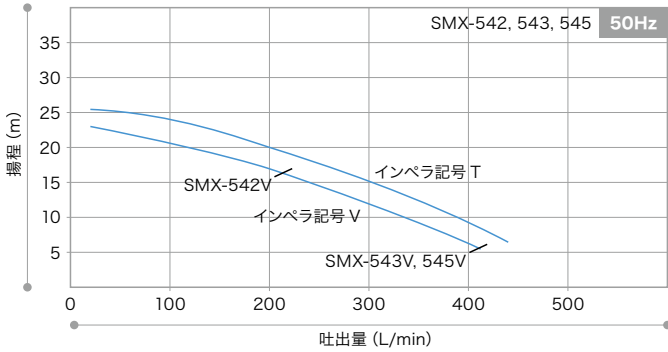
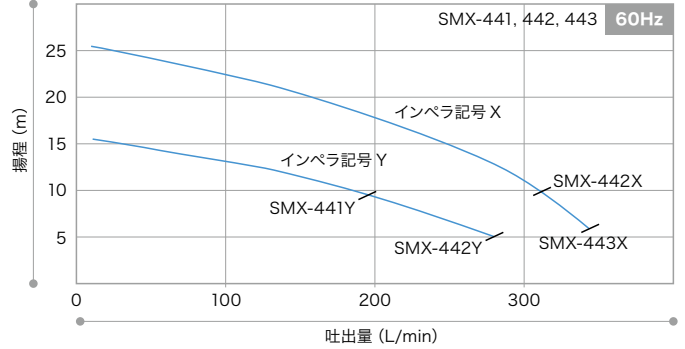
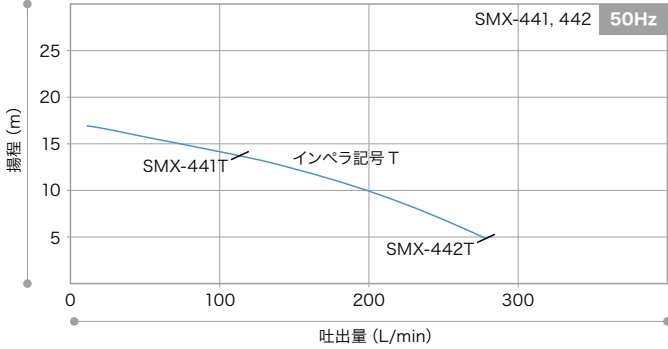
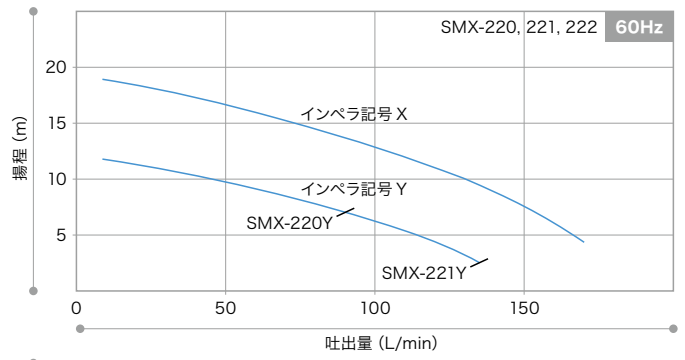
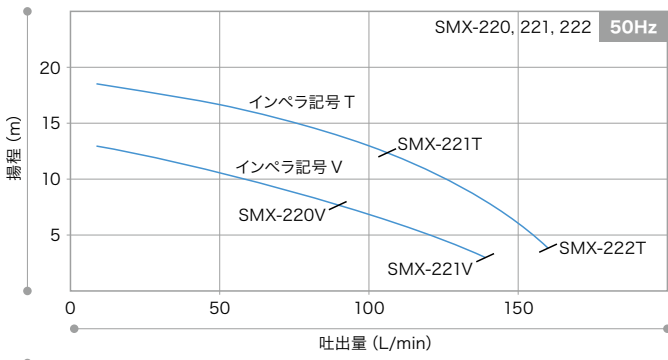

●性能曲線以下の揚程では吐出側にバルブを設け、抵抗をつける必要があります。詳しくはお問合せください。

外形寸法図 (mm)

SMX-220, 221, 222
-441, 442, 443
-542, 543

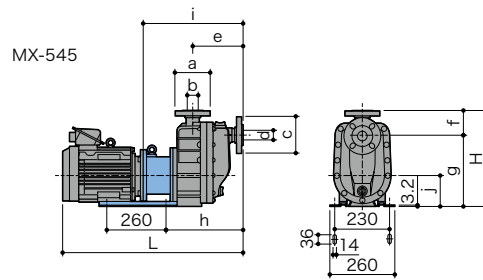
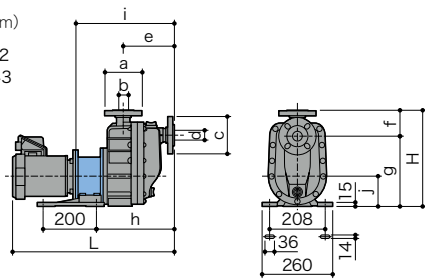

型式	H	L	a	b	c	d	e	f	g	h	i	j
SMX-220		539									308	115
SMX-221	329	556	φ125	φ25	φ125	φ25	162	74	255	240	320	
SMX-222		605									332	
SMX-441		602									366	
SMX-442	364	651	φ140	φ40	φ140	φ40	188	93	271	285	378	130
SMX-443		680										
SMX-542		666										
SMX-543	390	695			φ155	φ50	205	100	290	315	398	
SMX-545		739									413	

オプション

相フランジセット

25A/25A, 40A/40A, 40A/50A用

・配管側フランジ、パッキン、ボルトのセットです。

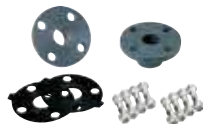

詳細は別途単品カタログをご請求ください。

電磁定量ポンプ

EHN



本製品は、工場・研究施設などの設備・装置用として、設計・製作されています。

フリー電源

- ・全機種フリー電源化(100～240V)を実現。電源電圧を気にすることなく使用できます。

高分解能

- ・コントローラのデジタル化により、1～360spmまで1spm刻みの設定が可能。ストローク長調節と併用することにより、吐出量を幅広く設定可能。



エア抜きバルブ

- ・エア抜き調整ネジを回すだけでポンプ室のエアを簡単に抜くことができます。
- 一部のタイプには付属されません。



防水・防塵構造

- ・IP66相当の防水・防塵構造。
- 屋外での使用は避けてください。

マルチ継手

- ・新たにマルチ継手構造を採用。特殊なナットによりチューブ接続時のよじれがありません。
- 一部の型式・コントローラ型・アクセサリならびにアクセサリにより構成されるシリーズに関しては、マルチ継手に対応していません。詳しくはお問合せください。

コントロール部

- ・ベーシック型のRタイプ、デジタル入力とアナログ入力を装備した高機能型のYNタイプ、タイマー制御機能を備えたYTタイプを標準化。



EHN-Rタイプ



EHN-YNタイプ



EHN-YTタイプ

ワイドバリエーション

- ・標準タイプに加えて多彩な製品をラインアップ。



自動エア抜きタイプ
EHN-NAE

小流量タイプ
EHN-09

高圧縮ヘッドタイプ
EHN-55

高圧タイプ
EHN-H

使用例

インライン添加

- 植物プランクトン・薬品・添加剤などの定量移送 / 定量注入

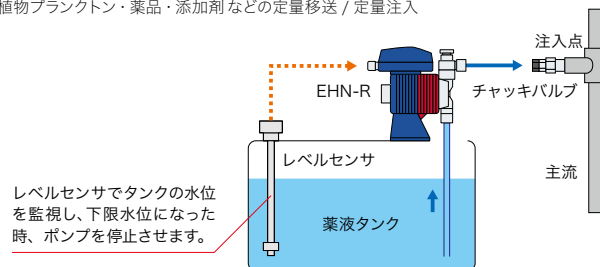

仕様 (50/60Hz)

型式	最大吐出量 mL/min	1ショット吐出量 mL	最高吐出圧力 MPa	ストローク数 spm	接続口径 mm	平均電流値 A	消費電力 W	電源電圧 V
EHN-B09	18	0.025 ~ 0.05	0.5	1 ~ 360	φ4×φ9、φ4×φ6	0.8	20	100 ~ 240 単相
EHN-B11	38	0.05 ~ 0.11	1.0					
EHN-B16	65	0.09 ~ 0.18	0.7					
EHN-B21	100	0.14 ~ 0.28	0.4					
EHN-B31	230	0.32 ~ 0.64	0.2		φ8×φ13、φ9×φ12	1.2	24	
EHN-C16	80	0.09 ~ 0.22	1.0					
EHN-C21	130	0.14 ~ 0.36	0.7					
EHN-C31	270	0.30 ~ 0.75	0.35					
EHN-C36	450	0.50 ~ 1.25	0.2					

●上記仕様は概略仕様です。それぞれの仕様はポンプヘッド材質などにより異なります。詳しくはお問合せください。

コントローラ仕様

運転機能		EHN-R	EHN-YN	EHN-YT
マニュアル運転	ポンプ ON/OFF ストローク数設定 (1 ~ 360spm)	○	○	○
EXT 運転	外部パルス信号による制御 (無電圧接点またはオープンコレクタ) カウンタ制御: パルス 1 回に対してポンプ 1 ~ 999 回作動 分周制御: パルス 1 ~ 999 回に対してポンプ 1 回作動	○	○	-
アナログ入力運転	外部入力信号による制御 (DC 0 ~ 20mA) DC 0 ~ 20mA の範囲で 2 点を設定し、ストローク数を比例制御	-	○	-
STOP 機能	外部からの接点信号による制御 (無電圧接点またはオープンコレクタ) 接点信号によりポンプ OFF (または ON)	○	○	○
タイマー運転	タイマー制御運転 DAY、WEEK、INT、WEEK+INT、DAY+INT	-	-	○

オプション

アクセサリ



フローカウンタ



フローチェッカー



ホース継手
ネジ接続用



ホース継手
VP 配管接続用



ポンプカバー
ODN-2-F



EHN 型専用ベース

ウォルケムコントローラ



P100



W100



Intuition-6



Intuition-9

マルチコントローラ



EUC-70P

オートコントローラ



EA-61P

タンク



CT-U25NR
ポンプ下置き式



MT-N
ポンプ上置き式



CTV
ポンプ上置き式

レベルセンサ



LS

●用途に応じたシステムやユニットの制作にも対応します。詳しくはお問合せください。

●ウォルケムコントローラの詳細は 47 ~ 49 ページをご参照ください。

詳細は別途単品カタログをご請求ください。

水中チタンポンプ

TM



非自動型
TMシリーズ



自動型
TMAシリーズ

耐食性に優れたチタン製

- ・接液するすべての金属部分にチタンを採用。
- ・淡水 / 海水どちらでも使用可能。
- ・高い塩素イオン濃度条件下においても腐食を抑制。

仕様

型式		吐出口径 mm	出力 kW	電源 V	標準仕様 m ³ /min-m	始動方式	質量 kg [※]		キャブタイヤケーブル	
非自動型	自動型						非自動型	自動型	材質	長さ m
バンド仕様							バンド仕様			
40TM2.25S	40TMA2.25S	φ40	0.25	100 単相	0.08 - 6.5	コンデンサ運転 じか入	6.7	7.2	VCT	6
40TM2.25	40TMA2.25			200 三相			5.7	6.2		
50TM2.4S	50TMA2.4S	φ50	0.4	100 単相	0.08 - 9.3/10.0	コンデンサ運転 じか入	6.7	7.2		
50TM2.4	50TMA2.4			200 三相			6.6	7.1		
50TM2.75	50TMA2.75			0.13 - 11.5/12.0			7.8	8.4		

●バンド仕様標準付属品：キャブタイヤケーブル(1本)、特殊ねじ込み相フランジ(1式)、地上銘板(1枚)

注：ケーブルを除くポンプ単体の質量です。

性能曲線

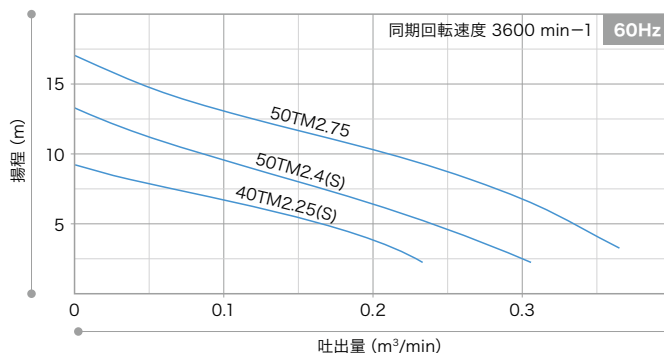
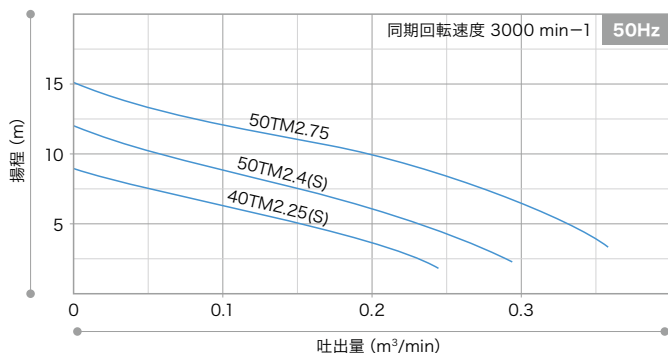

外形寸法図 (mm)

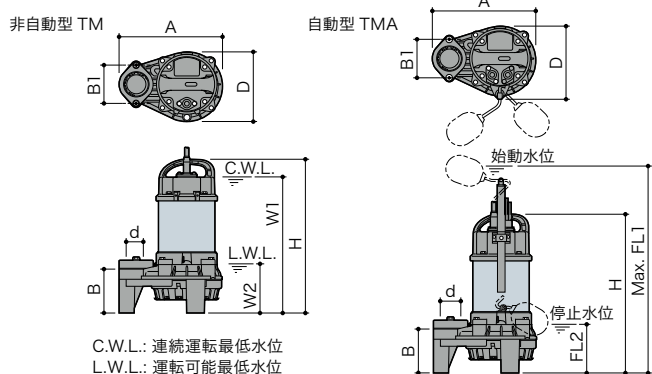

型式	d	A	B	D	H	W1	W2
40TM2.25S	40	236	102	162	260	325	110
40TM2.25					349	310	
50TM2.4S	50				360	325	
50TM2.4					374		
50TM2.75					374	607	
40TMA2.25S	40	236	102	173	363	596	115
40TMA2.25					374	607	
50TMA2.4S	50				374	607	
50TMA2.4					388	621	
50TMA2.75							

用語解説

全水量

水槽、ろ過槽など水槽システム全体の水量のことです。

流量

ポンプから吐出する水の体積のことで、レイシーでは1分間に吐出する水の体積で表しています。

全揚程

ポンプの吸込み液面と吐出液面の高さの差と配管抵抗がプラスされた数値です。上部ろ過では無視できますが、下部ろ過では全揚程の計算が必要です。下記イラストと計算式をご参照ください。

$$\begin{aligned} \text{全揚程} &= A \text{ (吐出側高さ)} \\ &+ a \text{ (吐出側配管抵抗)} \\ &\pm B \text{ (吸込み側高さ)*} \\ &+ b \text{ (吸込み側配管抵抗+ろ材の目詰まり抵抗)} \end{aligned}$$

注：+：吸上げの場合（ポンプが水面よりも高い）

-：押し込みの場合（ポンプが水面よりも低い）

（クーラーの配管抵抗は0.5～Max.1mみれば十分です。）

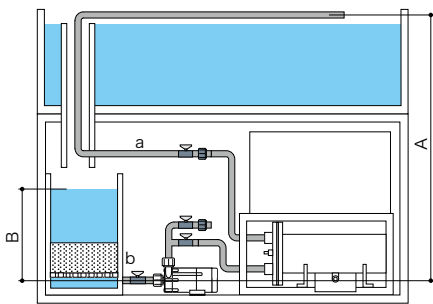

モータ入力

モータの消費電力のことです。

- ・電気料金の求め方
(消費電力30W、年間連続運転、電気料金を20円/1kWhとした場合)
1年間のおおよその電気料金
=20円×0.03kW×24時間×365日=5,256円

ポンプ選定の目安

全水量に対して、どのくらいのポンプ流量が必要か求めます。

$$\text{ポンプ流量(L/min)} = \frac{\text{全水量} \times A}{60}$$

$$\text{全水量(L/min)} = a + b$$

a：水槽水量（水槽の外形寸法で計算してください。）

b：ろ過槽水量（使用する水位を高さとして計算してください。）

A：1時間あたり全水量を何回転させるか

選定例

全水量 400L の時、1時間あたり6回転させたい場合の適合ポンプ流量を求めます。

$$\frac{400 \times 6}{60} = \frac{2400}{60} = 40\text{L/min}$$

ポンプ選定目安表

水槽サイズ mm	容量 L	淡水	溪流・海水・活魚
		下部ろ過	下部ろ過
600×450×450	120	RSD-20A	RSD-20A, RMD-151
900×450×450	200	RMD-151, RSD-20A	P-425, RSD-201, RMD-301, RSD-40A
1200×450×450	270	P-425, RMD-201, RSD-40A	RMD-301, RMD-401, RSD-40A
1200×600×600	500	RMD-301	RMD-401, RMD-551
1500×600×600	620	RMD-301, RMD-401	RMD-551
1800×600×600	750	RMD-401	RMD-551, RMD-701
2000×800×600	1500	RMD-551	RMD-701, RMD-1001

- 一般的なオーバーフロー方式（揚程1～1.5m）を想定しています。クーラー / 殺菌灯 / スキマーなどの抵抗は想定していませんのでご注意ください。
- 流量が強い場合には、吐出側にバルブを設け流量調整を行ってください。
- あくまでも目安となりますので、魚の種類や飼育数などにより流量は異なります。詳しくはお問合せください。

サーマルプロテクタ

モータの過負荷などによる異常過熱時にOFF回路が働き、焼損などの事故を未然に防ぐ保護装置です。レイシーポンプ RSD, P, RMD, MD, APN シリーズなどに標準装備されています。尚、モータ温度が下がれば回路は自動的にONに戻りますが、再運転は原因を排除してから行ってください。

キャビテーション

ポンプ吸込み側は低い圧力（真空）となるため、液体から気体に変化しやすく、ポンプ内でこの現象が発生することをキャビテーションといいます。吸込み側のろ過槽の目詰まりや、バルブの閉塞（吸込みを細くした時）などにより起こります。

・キャビテーションの弊害

振動や騒音を発生するとともに、吸込み不能やさらにはポンプ損傷を招きます。

・防止方法

ろ材の目詰まりを防ぐとともに、バルブの開閉は吸込み側でなく吐出側で行なってください。また、吸込み配管は太く短くし、できるだけ押し込み配管（ポンプが水面よりも低い）にしてください。

性能曲線

ポンプの流量と揚程の関係を表したもので、これを性能曲線と呼びます。オーバーフロー水槽など、揚程のある場所で使用するポンプの選定に必要なグラフです。

呼び水

始動前にポンプと吸込み配管内を満水にすることです。非自吸ポンプ RSD, RMD, MD, MX, MDM シリーズで、吸込み液面がポンプより低い場合は呼び水が必要です。

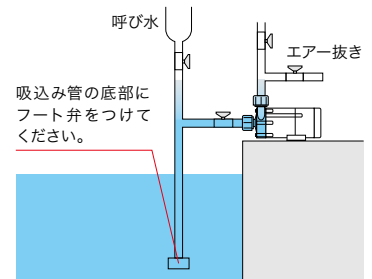

フート弁

吸込み管の底部に取り付ける逆止弁です。フート弁を取り付けることにより、非自吸ポンプでも一度呼び水すれば始動の都度呼び水せずじに運転できます。ただし、長時間停止後の再始動時には、自吸して揚水したかよくご確認ください。

自吸ポンプ

ポンプ自身の力によって呼び水を自動的に行ない、揚水を始めるポンプです。完全自吸タイプと最初だけ呼び水が必要なタイプ(SMXシリーズなど)があります。

アドバイス

水槽システムが下部ろ過 / オーバーフロー方式の場合には、システムの全揚程を確認の上、ポンプの性能曲線で選定してください。余裕のあるのポンプを選定し、ポンプ吐出側にバルブを設けて流量調整すると便利です。

予備ポンプの購入を推奨

ポンプは水槽システムの心臓部です。24時間休みなしで働くタフなポンプでも、ベアリングの摩耗、モータ劣化などにより故障することがあります。大切なサカナのために、予備ポンプの購入をお勧めします。

水温調節機器

23～46 ページ

確かな実績と豊富なラインアップ 条件にあった機器が必ず見つかる

投込み式 / ネジ込み式

SHI/SHS-G

▶ 37 ページ



空焚き防止機能付き
チタンヒーター

循環式クーラー 屋内タイプ

RX

▶ 25 ページ



低床循環式クーラー 屋内タイプ

RX-L

▶ 27 ページ



屋内タイプ

小型循環式クーラー 屋内タイプ

LX

▶ 23 ページ



環境にやさしい新冷媒を採用

- ・オゾン層破壊係数ゼロの新冷媒を採用。
- ・特定フロン規制に対応。
- ポンプは内蔵されていません。別途循環ポンプをご用意ください。

優れた耐久性と冷却効率

- ・接液部はサビや腐食に強く、淡水 / 海水どちらでも使用可能。
- ・冷却コイルとヒーターは耐食性に優れ高効率のチタン製を採用。
- ・RXシリーズはチラー式冷却器 / チタン製冷却コイルを採用。直接冷却方式で高効率化を実現。
- 接液部材質は別途お問合せください。

簡単操作のサーモコントローラ (オプション)

- ・サーモコントローラ HCN/TCシリーズ (別売) と接続すれば、独立回路により、常時接続したままで年間を通して液温設定などのオートコントロールが可能です。
- ・冷却専用タイプには100V 1kWまでのヒーター (別売) が接続できます。

- クーラーシリーズは HCN-101/TC-101 接続仕様になっており、無電圧接点仕様のコントローラは使用できません。
- 主電源 200V 三相タイプのクーラーは、TC-201 接続仕様や、無電圧接点仕様に変更可能です。
- REM-L600AQ には専用のサーモコントローラが付属します。
- 詳細は 39～41 ページをご参照ください。



HCN-101

TC-101

大型循環式クーラー 屋外タイプ
RXC-L
▶ 31 ページ

循環式クーラー 屋外タイプ
RXC
▶ 29 ページ

屋外タイプ

投込み式クーラー 屋内タイプ
AZ
▶ 33 ページ

投げ込み式
屋内タイプ

投込み式クーラー 屋内タイプ
FZ
▶ 35 ページ

性能比較

型式	屋内使用	屋外使用	冷却能力	加熱能力	凍結防止機能	過熱防止機能	除霜機能	配管不要
LX ▶ 23 ページ	○	—	○	—	○	—	—	—
RX ▶ 25 ページ	○	—	○	○	○	○	○	—
RX-L ▶ 27 ページ	○	—	○	○	—	—	○	—
RXC ▶ 29 ページ	—	○	○	○	○	○	○	—
RXC-L ▶ 31 ページ	—	○	○	○	—	—	○	—
AZ ▶ 33 ページ	○	—	○	—	—	—	—	○
FZ ▶ 35 ページ	○	—	○	○	—	—	—	○
SHI/SHS-G ▶ 37 ページ	○	—	—	○	—	○注	—	○

注：SHI/SHS-Gシリーズは空焚き防止機能が動くときと再使用することはできません。(非復帰型) また、空焚き防止機能作動後の修理もできませんのでご注意ください。

小型循環式クーラー 屋内タイプ

LX



LX-250ESA1



LX-300ESB1

コンパクト & ハイパワー

・Max.1000/1080kcal/h、1163/1256W (50/60Hz) のパワフルな冷却能力をコンパクトなボディに凝縮。

塩ビ配管も可能

- ・ホース口をユニオン継手と交換可能。
- LX-120は13/16A、LX-180、250は20Aの別売のユニオン継手をご用意ください。
- LX-300にはユニオン継手20Aが標準付属します。

お知らせランプ

・フィルターの目詰まりなどにより冷却効率が悪くなると「お知らせランプ」が点灯。適切なメンテナンス時期をお知らせします。



凍結防止装置付き

- ・冷却タンクの温度が5°C未満 (3~4°C) になると凍結防止装置が作動。8°C以上 (8~9°C) になれば自動でリセット。クーラー運転を強制的に停止させ、凍結による破損を防ぎます。
- LXシリーズの温度調節範囲内で使用してください。より低い温度で使用の場合は、RX/RX-L/RXCシリーズを選定してください。

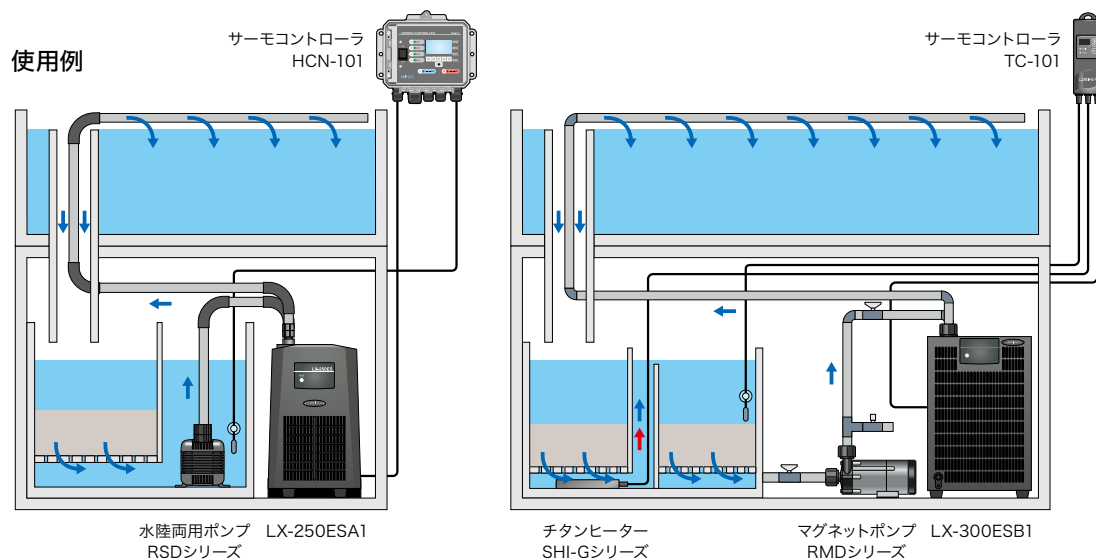

サーモコントローラ (HCN/TC シリーズ) は別売りです。

クーラーシリーズはHCN-101/TC-101接続仕様になっており、無電圧接点仕様のコントローラは使用できません。詳細は39~41ページをご参照ください。

仕様 (50/60Hz)

型式	冷却水量の目安 L		冷却能力 ^{※1}		温度調節 範囲 ^{※2} °C	始動電流 A	定格電流 A	消費電力 W	適合ポンプ 流量 L/min	接続口径 mm ^{※3} (適合ホース径) 吸込・吐出	適合ユニオン 継手サイズ A	電源 V	質量 kg
	水温 18°C 外気温 32°C	水温 25°C 外気温 32°C	kcal/h	W									
LX-120EXA1	200 以下	500 以下	390/400	453/465	6~35	6.4/6.0	2.6/2.6	240/265	10~20	内径φ19 外径φ25	13 または 16	100 単相	13.5
LX-180EXA1	320 以下	700 以下	550/580	640/674		9.8/8.6	3.3/3.2	300/325	15~30		14.9		
LX-250ESA1	500 以下	1000 以下	700/740	814/860		17.6/16.3	4.9/5.1	435/500	15~50		18.9		
LX-300ESB1	1000 以下	1500 以下	1000/1080	1163/1256		27.0/26.0	6.1/6.0	525/605	15~50		24.1		

●冷媒 LX-120, 180 R-134a (GWP: 1430) フロン法 目標値: 150 目標年度: 2023
LX-250, 300 R-407C (GWP: 1770) フロン法 目標値: 1500 目標年度: 2025

●使用周囲温度範囲: 5~35°C

●必ず熱量計算が必要です。クーラー選定は用途・液種・設置・運用条件によっても変わります。詳しくはお問合せください。

●凍結防止装置を内蔵しています。冷却タンクの温度が5°C未満(3~4°C)になった場合に動作し、8°C以上(8~9°C)になれば自動でリセットされます。

●冷却水量の目安と適合ポンプ流量は当社でのテスト結果です。クーラーの設置環境、水槽の材質 / 寸法 / 形状、使用ポンプ、照明数などにより変わります。余裕をもって選定してください。

注 1: 冷却能力表示条件: 無負荷、周囲温度 25°C、設定温度 25°C、冷媒蒸発温度 +10°C相当

注 2: サーモコントローラ(別売)の温度調節範囲は 0~50°Cですが、接続するクーラーの温度調節範囲内で使用してください。また、クーラーを設定水温 18°C以下で使用すると、冷却能力が著しく低下する場合があります。詳しくはお問合せください。

注 3: ユニオン継手(LX-120EXA1, 180EXA1, 250ESA1: 別売、LX-300ESB1: 標準付属)を接続することにより塩ビ配管が可能となります。

外形寸法図 (mm)

LX-120EXA1, 180EXA1, 250ESA1

LX-300ESB1

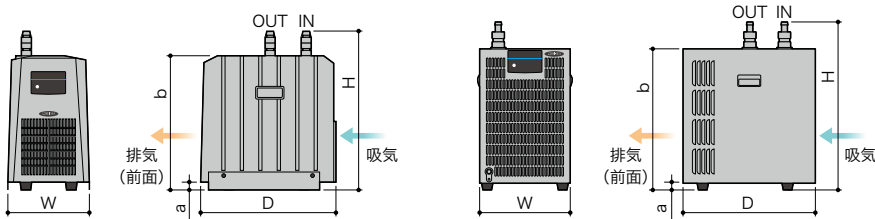

型式	W	D	H	a	b
LX-120EXA1	248	418	487	25	409
LX-180EXA1			493		
LX-250ESA1			543		
LX-300ESB1	292	430	543		

標準付属品

型式	ホースロケット、ホースバンド	ユニオン継手
LX-120EXA1	標準付属 (適合ホース内径φ19mm)	別売 (13A または 16A)
LX-180EXA1		別売 (20A)
LX-250ESA1		別売 (20A)
LX-300ESB1		標準付属 (20A)



オプション・アフターパーツ

レイシーホース 1520 内径φ15mm、3m 	ユニオン継手 13A 1セット 2個入 	ホースジョイント 1512 内径φ15mm ⇄ φ12mm 用 
レイシーホース 1925 内径φ19mm、3m 	ユニオン継手 16A 1セット 2個入 	ホースジョイント 1912 内径φ19mm ⇄ φ12mm 用 
	ユニオン継手 20A 1セット 2個入 	ホースジョイント 1915 内径φ19mm ⇄ φ15mm 用 

●クーラーの選定、性能曲線は42~46ページをご参照ください。
●ポンプは内蔵されていません。別途循環ポンプをご用意ください。

循環式クーラー 屋内タイプ

RX



冷却専用 / 冷暖両用タイプを用意

- ・冷却専用タイプのAX/AN/AS、冷暖両用タイプのHPN/HPSを用意。
- ・循環ポンプによる循環冷却方式で自然に近い状態で飼育が可能。

除霜タイマー装備

- ・加熱運転中にコンデンサーに付着する霜を自動的に取り除くタイマー機能を標準装備。

●冷暖両用タイプのみ。



凍結(過熱)防止装置付き

- ・循環ポンプの停止などによって冷却タンク内の温度が異常低下した場合、凍結による破損を防止する保護装置を標準装備。
- ・凍結防止装置が作動すると水温に関係なく運転を強制停止。
- ・冷暖両用タイプは過熱防止装置も標準装備。

- 初期設定値：凍結防止装置3°C、過熱防止装置30°C (HPN, HPSのみ)
- 設定値は任意変更可能です。事前にご連絡ください。

水冷式タイプ

- ・冷却水を使用するRXWシリーズも用意。
- 詳しくはお問合せください。

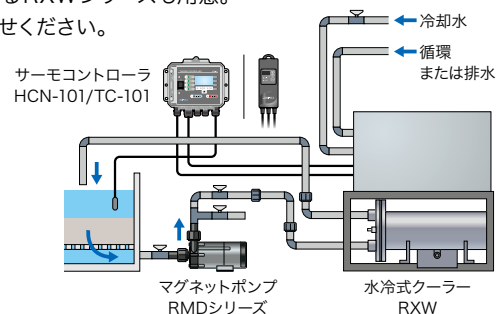

使用例

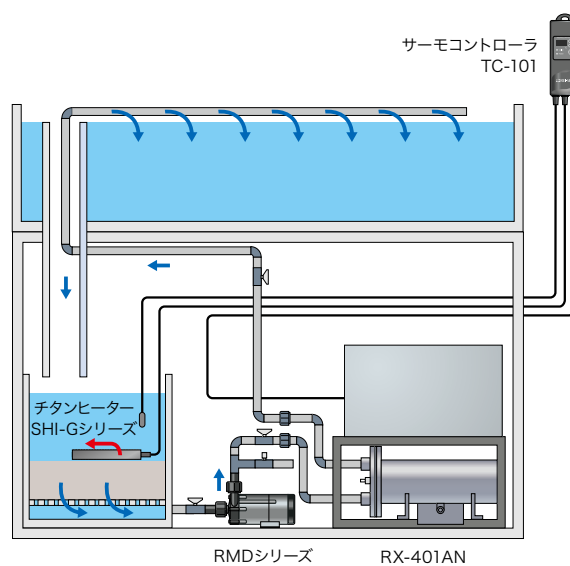
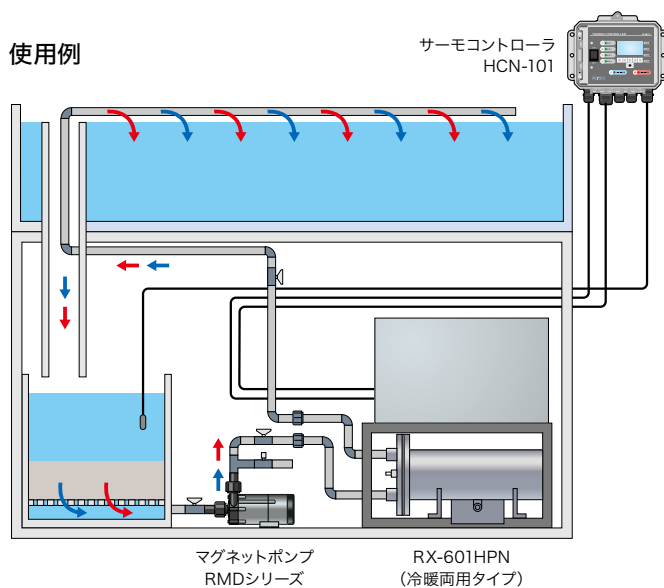

サーモコントローラ (HCN/TC シリーズ) は別売りです。

クーラーシリーズはHCN-101/TC-101 接続仕様になっており、無電圧接点仕様のコントローラは使用できません。また、主電源 200V 三相タイプのクーラーは、TC-201 接続仕様や、無電圧接点仕様に変更可能です。詳細は39～41ページをご参照ください。

仕様 (50/60Hz)

型式	冷却水量の目安 L		冷却能力 ^{注1}		加熱水量の目安 L		加熱能力 ^{注2}		圧縮機 W	始動電流 A	定格電流 A	消費電力 W	適合ポンプ流量 ^{注3} L/min	接続口径 吸込・吐出	電源 V	質量 kg
	水温 18℃ 外気温 32℃	水温 25℃ 外気温 32℃	kcal/h	W	水温 18℃ 外気温 10℃	水温 25℃ 外気温 10℃	kcal/h	W								
RX-401AN	900 以下	1300 以下	743/825	865/960	-	-	-	-	400	35.0/32.0	7.5/7.5	615/715	20~70	20A ソケット PVC	100 単相	51
RX-402AN			756/860	880/1000	-	-	-	-		9.0/8.5	2.2/2.7	595/725				
RX-601AN	1500 以下	2500 以下	954/1092	1110/1270	-	-	-	-	600	37.0/36.0	8.6/9.9	775/945	25~100	20A ソケット PVC	100 単相	59
RX-602AN			1014/1161	1180/1350	-	-	-	-		16.0/15.0	2.9/3.2	755/885				
RX-750AS	2200 以下	3100 以下	1926/2279	2240/2650	-	-	-	-	750	18.0/17.0	4.0/4.7	1200/1400	50~120	40A ソケット PVC	200 三相	75
RX-1500AS	4500 以下	6500 以下	4300/4816	5000/5600	-	-	-	-	1500	38.0/33.0	7.8/8.4	2190/2635	50~150		143	
RX-2200AS	6500 以下	9000 以下	6106/7310	7100/8500	-	-	-	-	2200	51.0/47.0	11.4/13.0	2800/3500	100~150	159		
RX-401HPN	900 以下	1300 以下	743/825	865/960	900 以下	650 以下	854/949	994/1104	400	35.0/32.0	7.5/7.5	615/715	20~70	20A ソケット PVC	100 単相	54
RX-402HPN			756/860	880/1000			870/989	1012/1150		9.0/8.5	2.2/2.7	595/725				
RX-601HPN	1500 以下	2500 以下	954/1092	1110/1270	1500 以下	1000 以下	1097/1255	1276/1460	600	37.0/36.0	8.6/9.9	775/945	25~100	20A ソケット PVC	100 単相	62
RX-602HPN			1014/1161	1180/1350			1167/1334	1357/1552		16.0/15.0	2.9/3.2	755/885				
RX-750HPS	2200 以下	3100 以下	1926/2279	2240/2650	2200 以下	1600 以下	2215/2620	2576/3047	750	18.0/17.0	4.0/4.7	1200/1400	50~125	40A ソケット PVC	200 三相	78
RX-1500HPS	4500 以下	6500 以下	4300/4816	5000/5600	4500 以下	3300 以下	4945/5538	5750/6440	1500	38.0/33.0	7.8/8.4	2190/2635	50~150		146	
RX-2200HPS	6500 以下	9000 以下	6106/7310	7100/8500	6500 以下	4800 以下	7021/8406	8165/9775	2200	51.0/47.0	11.4/13.0	2800/3500	100~150	163		

- 冷媒 RX-401~602 R-404A (GWP:3920) フロン法 目標値:1500 目標年度:2025 ※低温帯での使用向きです。
RX-750~2200 R-407C (GWP:1770) フロン法 目標値:1500 目標年度:2025
- 使用周囲温度範囲 (屋内空調あり): 5~35℃ ※周囲温度により能力が変わります。
- 使用温度調節範囲 ・冷専機種 (AN/AS): 3~30℃ ※設定温度により能力が変わります。
・冷暖両用機種 (HPN/HPS): 15~30℃ ※設定温度により能力が変わります。※設定温度は液体凍結温度よりも+5℃以上にて設定してください。
- 必ず熱量計算が必要です。クーラー選定は用途・液種・設置・運用条件によっても変わります。詳しくはお問合せください。
- 低温での使用や冷暖両用タイプは運転中に結露が生じます。
- 水量条件として右記 4 点がポイントになります。①屋内設置であること。②水槽寸法比率が W:D:H=2:1:1 程度であること。③無負荷条件であること。④液種物性が水程度であること。
- 冷却水量の目安と適合ポンプ流量は当社でのテスト結果です。クーラーの設置環境、水槽の材質/寸法/形状、使用ポンプ、照明数などにより変わります。余裕をもって選定してください。
- 注 1: 冷却能力表記条件: 無負荷、周囲温度 32℃、設定温度 20℃ ※条件が異なる場合はお問合せください。
- 注 2: 加熱能力表記条件: 無負荷、周囲温度 20℃、設定温度 20℃ ※条件が異なる場合はお問合せください。
- 注 3: 【循環流量目安と耐圧について】
低温域での使用となる場合には、凍結を防ぐ為に循環量は多めにしてください。
耐圧: 0.1MPa 以下

外形寸法図 (mm)

RX-401, 402, 601, 602

RX-750, 1500, 2200

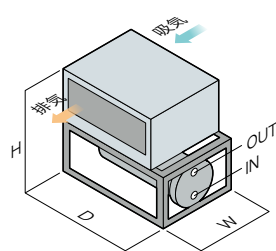
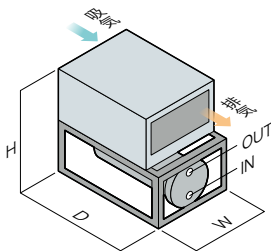

型式	W	D	H
RX-401/402	381	535	585
RX-601/602	431	590	603
RX-750	520	650	613
RX-1500	680	1050	888
RX-2200		1250	968

特注仕様例

- ・要求仕様に応じたクーラーの製作が可能です。詳しくはお問合せください。



台車ユニット (台車一体化 / 自吸タンク付き / RMD 搭載仕様)

- クーラーの選定、性能曲線は 42 ~ 46 ページをご参照ください。
- ポンプは内蔵されていません。別途循環ポンプをご用意ください。

低床循環式クーラー 屋内タイプ

RX-L



省スペース設計

- ・チタン製二重管式冷却器を採用。全高を低く抑えた省スペース設計。
- ・高さに制限がある設置場所に最適。
- 排熱スペースは確保するようにご注意ください。

冷却専用 / 冷暖両用タイプを用意

- ・冷却専用タイプのAN/AS、冷暖両用タイプのHPN/HPSを用意。
- ・循環ポンプによる循環冷却方式で、自然に近い状態で飼育が可能。

除霜タイマー装備

- ・加熱運転中にコンデンサーに付着する霜を自動的に取り除くタイマー機能を標準装備。
- 冷暖両用タイプのみ。



フロースイッチ装備

- ・循環ポンプの停止などによって循環水が停止した場合、クーラーの運転を強制的に停止。熱交換器の凍結による破損を防ぎます。
- 設置については以下の使用例をご参照ください。



水冷式タイプ

- ・冷却水を使用するRXW-Lシリーズも用意。詳しくはお問合せください。

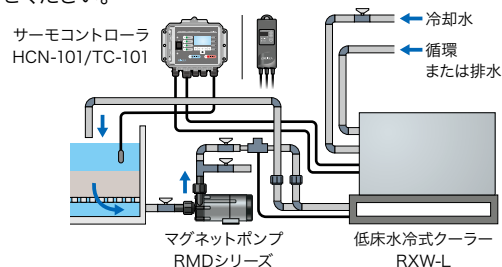

使用例

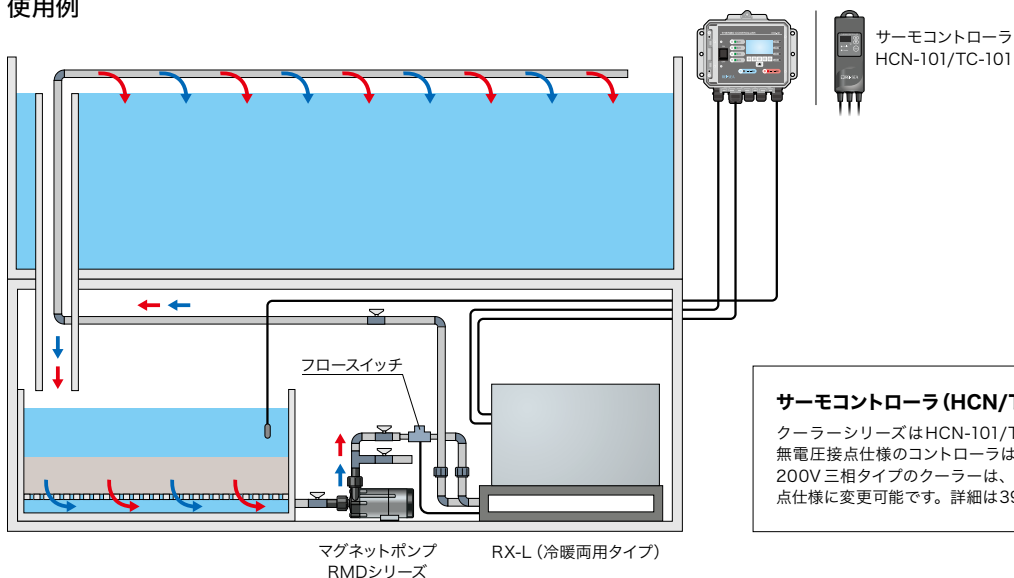

サーモコントローラ (HCN/TCシリーズ) は別売りです。
 クーラーシリーズはHCN-101/TC-101接続仕様になっており、無電圧接点仕様のコントローラは使用できません。また、主電源200V三相タイプのクーラーは、TC-201接続仕様や、無電圧接点仕様に変更可能です。詳細は39～41ページをご参照ください。

仕様 (50/60Hz)

型式	冷却水量の目安 L		冷却能力 ^{注1}		加熱水量の目安 L		加熱能力 ^{注2}		圧縮機 W	始動電流 A	定格電流 A	消費電力 W	適合ポンプ流量 ^{注3} L/min	接続口径 吸込・吐出	電源 V	質量 kg
	水温 18℃ 外気温 32℃	水温 25℃ 外気温 32℃	kcal/h	W	水温 18℃ 外気温 10℃	水温 25℃ 外気温 10℃	kcal/h	W								
RX-L401AN	900 以下	1300 以下	743/825	865/960	-	-	-	-	400	35.0/32.0	7.5/7.5	615/715	20~70	20A ソケット PVC	100 单相	48
RX-L402AN			756/860	880/1000	-	-	-	-		9.0/8.5	2.2/2.7	595/725			200 三相	
RX-L601AN	1500 以下	2500 以下	954/1092	1110/1270	-	-	-	-	600	37.0/36.0	8.6/9.9	775/945	25~100	20A ソケット PVC	100 单相	56
RX-L602AN			1014/1161	1180/1350	-	-	-	-		16.0/15.0	2.9/3.2	755/885			200 三相	
RX-L750AS	2200 以下	3100 以下	1926/2279	2240/2650	-	-	-	-	750	18.0/17.0	4.0/4.7	1200/1400	50~120	20A ソケット PVC	200 三相	74
RX-L1500AS	4500 以下	6500 以下	4300/4816	5000/5600	-	-	-	-	1500	38.0/33.0	7.8/8.4	2190/2635	50~150		126	
RX-L2200AS	6500 以下	9000 以下	6106/7310	7100/8500	-	-	-	-	2200	51.0/47.0	11.4/13.0	2800/3500	100~150	141		
RX-L401HPN	900 以下	1300 以下	743/825	865/960	900 以下	650 以下	854/949	994/1104	400	35.0/32.0	7.5/7.5	615/715	20~70	20A ソケット PVC	100 单相	50
RX-L402HPN			756/860	880/1000			870/989	1012/1150		9.0/8.5	2.2/2.7	595/725			200 三相	
RX-L601HPN	1500 以下	2500 以下	954/1092	1110/1270	1500 以下	1000 以下	1097/1255	1276/1460	600	37.0/36.0	8.6/9.9	775/945	20~100	20A ソケット PVC	100 单相	58
RX-L602HPN			1014/1161	1180/1350			1167/1334	1357/1552		16.0/15.0	2.9/3.2	755/885			200 三相	
RX-L750HPS	2200 以下	3100 以下	1926/2279	2240/2650	2200 以下	1600 以下	2215/2620	2576/3047	750	18.0/17.0	4.0/4.7	1200/1400	50~120	20A ソケット PVC	200 三相	77
RX-L1500HPS	4500 以下	6500 以下	4300/4816	5000/5600	4500 以下	3300 以下	4945/5538	5750/6440	1500	38.0/33.0	7.8/8.4	2190/2635	50~150		130	
RX-L2200HPS	6500 以下	9000 以下	6106/7310	7100/8500	6500 以下	4800 以下	7021/8406	8165/9775	2200	51.0/47.0	11.4/13.0	2800/3500	100~150	145		

- 冷媒 RX-L401 ~ 602 R-404A (GWP:3920) フロン法 目標値:1500 目標年度:2025 ※低温帯での使用向きです。
RX-L750 ~ 2200 R-407C (GWP:1770) フロン法 目標値:1500 目標年度:2025
 - 使用周囲温度範囲 (屋内空調あり): 5 ~ 35℃ ※周囲温度により能力が変わります。
 - 使用温度調節範囲 ・冷凍機種 (AN/AS): 3 ~ 30℃ ※設定温度により能力が変わります。
・冷暖両用機種 (HPN/HPS): 15 ~ 30℃ ※設定温度により能力が変わります。※設定温度は液体凍結温度よりも+5℃以上にて設定してください。
 - 必ず熱量計算が必要です。クーラー選定は用途・液種・設置・運用条件によっても変わります。詳しくはお問合せください。
 - 低温での使用や冷暖両用タイプは運転中に結露が生じます。
 - 水量条件として右記4点がポイントになります。①屋内設置であること。②水寸法比率が W:D:H = 2:1:1 程度であること。③無負荷条件であること。④液種物性が水程度であること。
 - 冷却水量の目安と適合ポンプ流量は当社でのテスト結果です。クーラーの設置環境、水槽の材質/寸法/形状、使用ポンプ、照明数などにより変わります。余裕をもって選定してください。
- 注1: 冷却能力表記条件: 無負荷、周囲温度 32℃、設定温度 20℃ ※条件が異なる場合はお問合せください。
注2: 加熱能力表記条件: 無負荷、周囲温度 20℃、設定温度 20℃ ※条件が異なる場合はお問合せください。
注3: 【循環流量目安と耐圧について】
低温域での使用となる場合には、凍結を防ぐ為に循環量は多めにしてください。
耐圧: 0.5MPa 以下 最大吐出量は、ポンプ抵抗 (圧力損失) の許容内であればそれ以上流せます。

外形寸法図 (mm)

RX-L401, 402, 601, 602

RX-L750, 1500, 2200

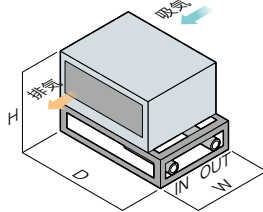
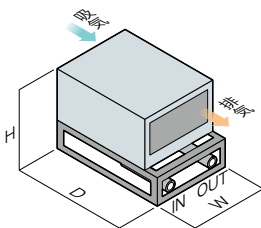

型式	W	D	H
RX-L401/402	381	535	395
RX-L601/602	431	590	413
RX-L750	520	650	448
RX-L1500	680	785	683
RX-L2200			793

●フロースイッチは寸法に含まれていません。

特注仕様例

- ・要求仕様に応じたクーラーの製作が可能です。詳しくはお問合せください。



熱交換タンク架台 ステンレスカバー仕様

- クーラーの選定、性能曲線は42 ~ 46ページをご参照ください。
- ポンプは内蔵されていません。別途循環ポンプをご用意ください。

循環式クーラー 屋外タイプ

RXC



REM-L600AQ
サーモコントローラ内蔵タイプ



RXC-750

ハイパワーの屋外タイプ

- ・室外機を一体化。
- ・運転時の排熱や雨水を気にせず使用可能。

冷却専用 / 冷暖両用タイプを用意

- ・冷却専用タイプのAR型、冷暖両用タイプのHPF型を用意。
- ・循環ポンプによる循環冷却方式で、自然に近い状態で飼育が可能。

サーモコントローラ内蔵タイプを用意

- ・サーモコントローラ内蔵タイプのREM-L600AQ型を用意。
- ・電源100V単相、冷却専用仕様。設置も容易。
- ・オプションでフロースイッチや水温センサ用インラインジョイントも用意。

凍結(過熱)防止装置付き

- ・循環ポンプの停止などによって冷却タンク内の温度が異常低下した場合、凍結による破損を防止する保護装置を標準装備。
- ・凍結防止装置が作動すると水温に関係なく運転を強制停止。
- ・冷暖両用タイプは過熱防止装置も標準装備。
- 初期設定値：凍結防止装置 3℃、過熱防止装置 30℃
- 設定値は任意変更可能です。(事前にご連絡ください。)

除霜タイマー装備

- ・加熱運転中にコンデンサーに付着する霜を自動的に取り除くタイマー機能を標準装備。
- 冷暖両用タイプのみ。

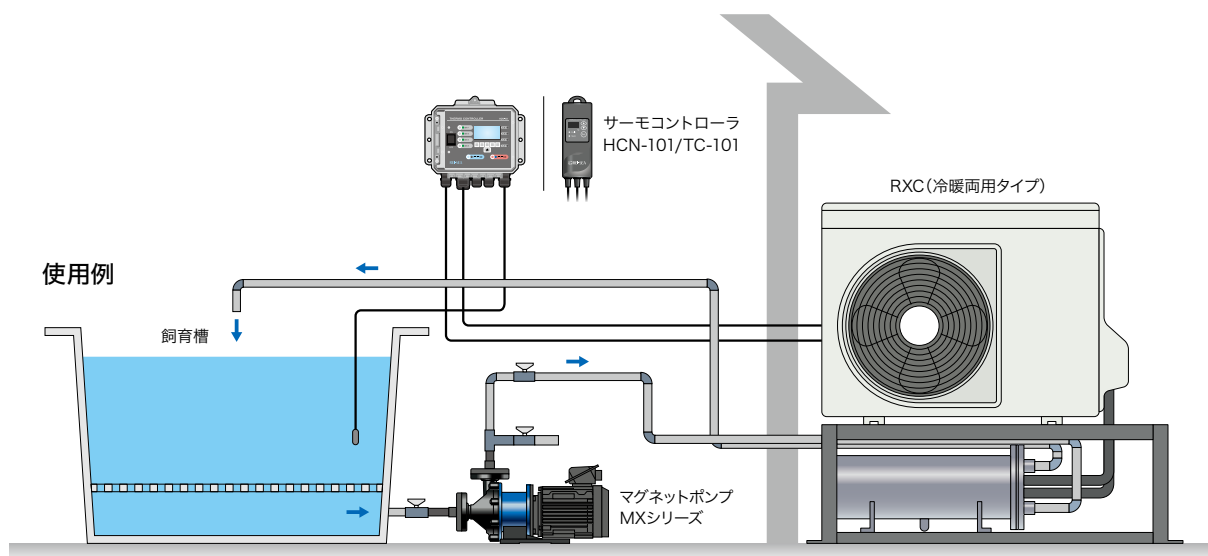

サーモコントローラ (HCN/TCシリーズ) は別売りです。

クーラーシリーズはHCN-101/TC-101 接続仕様になっており、無電圧接点仕様のコントローラは使用できません。また、主電源 200V 三相タイプのクーラーは、TC-201 接続仕様や、無電圧接点仕様に変更可能です。REM-L600AQ には専用のサーモコントローラが付属します。詳細は 39 ~ 41 ページをご参照ください。

仕様 (50/60Hz)

型式	冷却水量の目安 L		冷却能力 ^{注1} W	加熱水量の目安 L		加熱能力 ^{注2} W	圧縮機 W	始動電流 A	定格電流 A	消費電力 W	適合ポンプ 流量 ^{注3} L/min	接続口径 吸込・吐出	電源 V	質量 kg
	水温 18℃ 外気温 32℃	水温 25℃ 外気温 32℃		水温 18℃ 外気温 10℃	水温 25℃ 外気温 10℃									
REM-L600AQ	1500 以下	2500 以下	1500/1800	-	-	-	600	26/24	6.69/7.27	595/720	20 ~ 100	20A ソケット PVC	100 単相	50

型式	冷却水量の目安 L		冷却能力 ^{注1} W	加熱水量の目安 L		加熱能力 ^{注2} W	圧縮機 W	始動電流 A	定格電流 A	消費電力 W	適合ポンプ 流量 ^{注3} L/min	接続口径 吸込・吐出	電源 V	質量 kg
	水温 18℃ 外気温 32℃	水温 25℃ 外気温 32℃		水温 18℃ 外気温 10℃	水温 25℃ 外気温 10℃									
RXC-750AR ^{注4}	4000 以下	6000 以下	5345 (最大)	-	-	-	750	-	4.85 (MAX)	1510	20 ~ 100	20A ソケット PVC	200 三相	88
RXC-1500AR ^{注4}	7000 以下	10000 以下	7340 (最大)	-	-	-	1500	-	8.35 (MAX)	2595	25 ~ 200	40A ソケット PVC		108
RXC-2200AR ^{注4}	10000 以下	15000 以下	9725 (最大)	-	-	-	2200	-	11.7 (MAX)	3665	30 ~ 300			127
RXC-750HPF	2000 以下	2500 以下	2000/2300	2000 以下	1200 以下	1800/2100	750	22/21	3.2/3.5	880/1080	25 ~ 100	20A ソケット PVC	200 三相	82
RXC-1500HPF	4000 以下	5200 以下	3900/4500	4000 以下	2400 以下	4100/4700	1500	65/57	7.3/7.7	1780/2300	100 ~ 200	40A ソケット PVC		126
RXC-2200HPF	5800 以下	7200 以下	4900/5600	5800 以下	3400 以下	5200/5900	2200	88/83	10.4/10.1	2450/2960				136

- 冷媒 REM-L600AQ R32 (GWP: 675) フロン法 目標値: 750 目標年度: 2018
RXC-750AR ~ 2200AR R-410A (GWP: 2090) フロン法 目標値: 1500 目標年度: 2025
RXC-750HPF ~ 2200HPF R-448A (GWP: 1386) フロン法 目標値: 1500 目標年度: 2025 ※低温度帯での使用向きです。
 - 使用周囲温度範囲
 - ・冷専機種 (AQ): 5 ~ 35℃ ※周囲温度により能力が変わります。※寒冷地 (年間平均温度 10℃以下、最低気温 5℃以下) の地域では使用できません。
 - ・冷専機種 (AR): 5 ~ 43℃ ※周囲温度により能力が変わります。※寒冷地 (年間平均温度 10℃以下、最低気温 5℃以下) の地域で使用する場合はお問合せください。
 - ・冷暖両用機種 (HPF): 5 ~ 40℃ (加熱時: 5 ~ 30℃) ※周囲温度により能力が変わります。※寒冷地 (年間平均温度 10℃以下、最低気温 5℃以下) の地域で使用する場合はお問合せください。
 - 使用温度調節範囲
 - ・冷専機種 (AQ): 12 ~ 25℃ ※設定温度により能力が変わります。
 - ・冷専機種 (AR): 3 ~ 30℃ ※設定温度により能力が変わります。※設定温度は液体凍結温度よりも + 5℃以上にて設定してください。
 - ・冷暖両用機種 (HPF): 15 ~ 30℃ ※設定温度により能力が変わります。
 - 必ず熱量計算が必要です。クーラー選定は用途・液種・設置・運用条件によっても変わります。詳しくはお問合せください。
 - 大型機種への対応も可能です。詳しくはお問合せください。
 - 低温での使用や冷暖両用タイプは運転中に結露が生じます。
 - 冷却水量の目安と適合ポンプ流量は当社でのテスト結果です。クーラーの設置環境、水槽の材質 / 寸法 / 形状、使用ポンプ、照明数などにより変わります。余裕を持って選定してください。
 - 圧縮機 2200W 以上の大型特注仕様クーラーの製作が可能です。詳しくはお問合せください。
- 注 1: 冷却能力表記条件: 無負荷、周囲温度 32℃、設定温度 25℃ ※条件が異なる場合はお問合せください。
 注 2: 加熱能力表記条件: 無負荷、周囲温度 10℃、設定温度 20℃ ※条件が異なる場合はお問合せください。
 注 3: 【循環流量目安と耐圧について】
 低温域での使用となる場合には、凍結を防ぐ為に循環量は多めにしてください。
 耐圧: 0.1MPa 以下
 注 4: RXC-750AR, 1500AR, 2200AR はインバータ運転です。

外形寸法図 (mm)

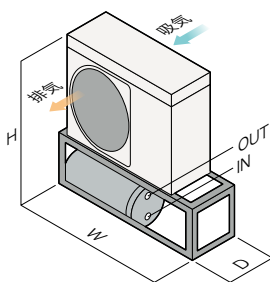

型式	W	D	H
REM-L600AQ	770	471	573
RXC-750AR	1050	484	1225
RXC-750HPF	1025	485	1065
RXC-1500AR	1050	484	1345
RXC-1500HPF			1386
RXC-2200AR	1200	484	1345
RXC-2200HPF			1386

特注仕様例

- ・要求仕様に応じたクーラーの製作が可能です。詳しくはお問合せください。



- クーラーの選定、性能曲線は42 ~ 46ページをご参照ください。
- ポンプは内蔵されていません。別途循環ポンプをご用意ください。

大型循環式クーラー 屋外タイプ

RXC-L



高性能インバータ冷凍機搭載

- ・インバータと電子膨張弁により、温度追従性に優れ、冷却時 / 加温時にも安定した能力を発揮。
- ・接液部はチタン製の溝付二重管式熱交換機を採用。冷媒側の効率（伝熱面積・熱電導率）が大幅に向上。
- ・熱交換器のコンパクト化を実現。

優れた省エネ性

- ・新型高性能となる省エネインバータ技術で優れた省エネ効果を発揮。
- ・インバータ機と一定速機の組み合わせで高い運動効率を発揮^注。
- ・一定速機と比べ消費電力35～50%削減。
- ・高効率運転でCO2排出量を大幅に削減。

注：一部機種を除く。

霜取り（デフロスト機能）

- ・ホットガスを流し熱交換器全体を効率良く除霜する逆サイクルホットガスデフロスト方式を採用。
- ・内部センサにより、低温環境下（下限-5℃）でも効率良く除霜し、冷却 / 加温対象となる液温への影響を最小限に抑えることが可能。

高防食性（オプション）

- ・耐薬品・耐塩害防錆塗装。
- ・過酷な設置環境においても耐久性が大幅に向上。
- 詳しくはお問合せください。

使用例

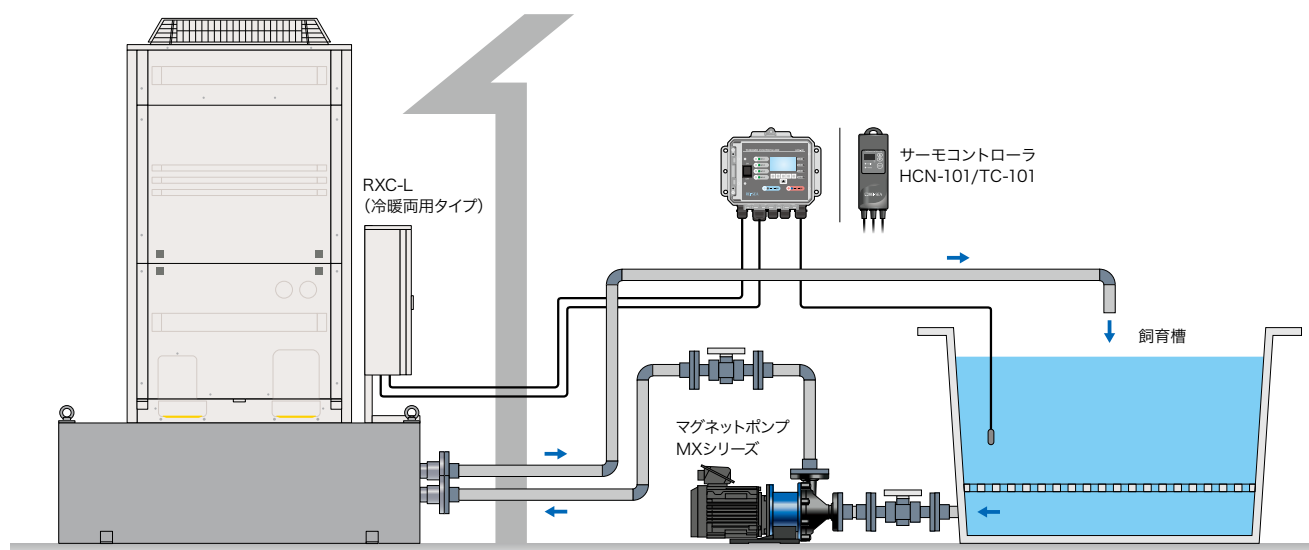

サーモコントローラ（HCN/TCシリーズ）は別売りです。

クーラーシリーズはHCN-101/TC-101 接続仕様になっており、無電圧接点仕様のコントローラは使用できません。また、主電源 200V 三相タイプのクーラーは、TC-201 接続仕様や、無電圧接点仕様に変更可能です。詳細は39～41ページをご参照ください。

仕様 (50/60Hz)

型式	冷却能力 ^{注1} W	加熱能力 ^{注2} W	圧縮機 W	最大電流値 A	消費電力 ^{注1} W	適合ポンプ流量 L/min	接続口径 吸込・吐出	電源 V	質量 kg	塗装 (ユニット部)	
RXC-L3000AR	17200	-	3400	19	5760	50 ~ 200	50A フランジ JIS10K/PVC	200 三相	315	-	
RXC-L3000AR-E										耐重塩害仕様	
RXC-L3750AR	19400		4500	26	6390	65 ~ 200			320	-	
RXC-L3750AR-E										耐重塩害仕様	
RXC-L6000AR	27100/30500		2700+3600	39	8680/9360	100 ~ 300			450	-	
RXC-L6000AR-E										耐重塩害仕様	
RXC-L7500AR	35600/38500		4400+3600	48	11200/13300	130 ~ 300			500	-	
RXC-L7500AR-E										耐重塩害仕様	
RXC-L10500AR	51300/56500		4200+3600+3600	69	17200/18900	180 ~ 500			650	-	
RXC-L10500AR-E										耐重塩害仕様	
RXC-L12000AR	56200/62800	4600+3600+3600	73	20500/21600	200 ~ 500	700	-				
RXC-L12000AR-E							耐重塩害仕様				
RXC-L750HPS	4700	3100	980	3.4	1485	20 ~ 100	20A フランジ JIS10K/PVC	200 三相	112	-	
RXC-L1500HPS	7100	4900	1950	7.2	2500	30 ~ 150			124		
RXC-L2200HPS	10300	7100	2380	10.3	4800				141		
RXC-L3000HPR	17200	13900	3400	19	5760	50 ~ 200	50A フランジ JIS10K/PVC	200 三相	315	-	
RXC-L3000HPR-E										耐重塩害仕様	
RXC-L3750HPR	19400		15700	4500	26	6390			65 ~ 200	320	-
RXC-L3750HPR-E											耐重塩害仕様
RXC-L6000HPR	27100/30500		21700/24500	2700+3600	39	8680/9360			100 ~ 300	450	-
RXC-L6000HPR-E											耐重塩害仕様
RXC-L7500HPR	35600/38500		28700/30900	4400+3600	48	11200/13300			130 ~ 300	500	-
RXC-L7500HPR-E											耐重塩害仕様
RXC-L10500HPR	51300/56500		40900/44900	4200+3600+3600	69	17200/18900			180 ~ 500	650	-
RXC-L10500HPR-E											耐重塩害仕様

●冷媒 R-410A (GWP: 2090) フロン法 目標値: 1500 目標年度: 2025

●使用周囲温度範囲: -5 ~ 43°C (加熱時: -5 ~ 25°C) ※周囲温度により能力が変わります。※寒冷地 (年間平均温度 10°C以下、最低気温 -5°C以下) の地域で使用する場合はお問合せください。

●使用温度調節範囲: 3 ~ 30°C ※設定温度により能力が変わります。※設定温度は液体凍結温度よりも +5°C以上にて設定してください。

●使用耐圧: 0.5MPa (40°C未満) 高温・高圧仕様も製作可能です。詳しくはお問合せください。

●クーラー選定には事前にお客様のご使用条件を確認する必要があります。詳しくはお近くの支店・営業所へお問合せください。

●適合ポンプ流量は当社でのテスト結果です。クーラーの設置環境、水槽の材質 / 寸法 / 形状、使用ポンプ、照明数などにより変わります。余裕をもって選定してください。

注 1: 冷却能力表記条件: 無負荷、周囲温度 32°C、設定温度 25°C ※条件が異なる場合はお問合せください。

注 2: 加熱能力表記条件: 無負荷、周囲温度 10°C、設定温度 20°C ※条件が異なる場合はお問合せください。

外形寸法図 (mm)

RXC-L750, 1500, 2200

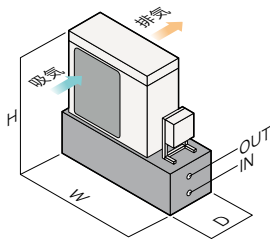

型式	W	D	H
RXC-L750	1200	580	1490
RXC-L1500			
RXC-L2200			

RXC-L3750, 6000, 7500, 10500, 12000

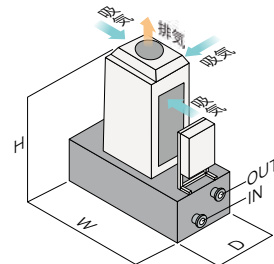

型式	W	D	H
RXC-L3000	1500	900	2180
RXC-L3750		800	
RXC-L6000		900	
RXC-L7500	2000	1000	2280
RXC-L10500			
RXC-L12000			

特注仕様例

・80°Cの高温液用クーラーやフロリナート用クーラーなど、要求仕様に応じたクーラーの製作が可能です。詳しくはお問合せください。



高温液対応仕様
化学反応熱対応
チタンプレート仕様
配管接続のみで調温可能

アクティブフィルター付き

●クーラーの選定、性能曲線は42 ~ 46ページをご参照ください。
●ポンプは内蔵されていません。別途循環ポンプをご用意ください。

投込み式クーラー 屋内タイプ

AZ



AZ-151X1
フレキシブルチューブ長
600mm

AZ-151X-15L1
フレキシブルチューブ長
1500mm

フレキシブルチューブで自由に設置

- ・フレキシブルチューブ長は600mmと1500mmをラインアップ。
- ・水槽の前後左右どこにでも設置可能。

冷却コイルを簡単に固定

- ・付属のコイルホルダーを使用することで、冷却コイルを水槽フランジ部に簡単に固定できます。
- 水槽の形状によっては使用できない場合があります。

配管作業は一切不要

- ・現在ご使用の水槽に冷却コイルを入れるだけ。簡単に設置できます。
- ポンプなどによる水流のある水槽に使用してください。水流のない水槽では使用できません。また冷却コイルは有効浸漬範囲より深く沈めないでください。

排気カバーを標準付属

- ・水槽の真横に設置する場合は、付属の排気カバーを使用して左右どちらかの排気口をふさぐことができます。

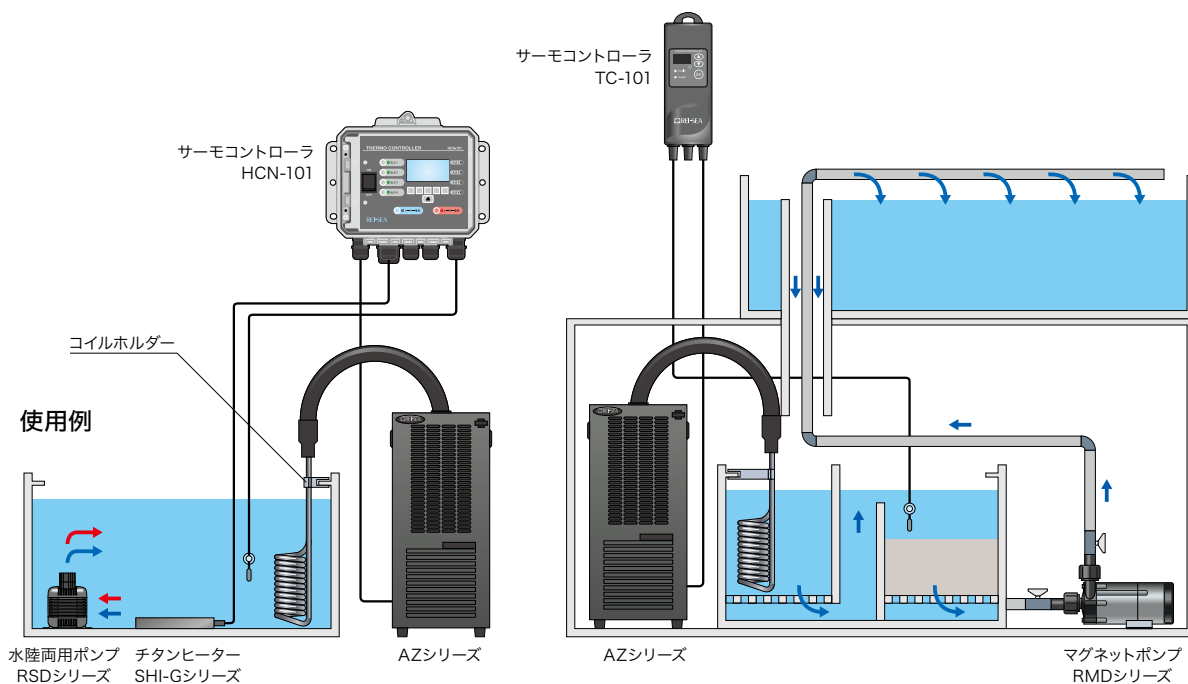

サーモコントローラ (HCN/TCシリーズ) は別売りです。

クーラーシリーズはHCN-101/TC-101 接続仕様になっており、無電圧接点仕様のコントローラは使用できません。詳細は39～41ページをご参照ください。

仕様 (50/60Hz)

型式	冷却水量の目安 L		冷却能力 ^{注1}		フレキシブルチューブ長 mm	温度調節範囲 ^{注2} °C	始動電流 A	定格電流 A	消費電力 W	電源 V	質量 kg	標準付属品 ^{注3}
	液温 18°C 外気温 32°C	液温 25°C 外気温 32°C	kcal/h	W								
AZ-151X1	250 以下	480 以下	399/472	465/550	600	5 ~ 35	13.6/12.2	3.4/3.0	245/265	100 単相	22	コイルホルダー × 1式 排気カバー × 1枚
AZ-151X-15L1			417/468	485/545	1500		14.0/12.8	3.5/3.2	260/275		24	
AZ-280X	500 以下	900 以下	688/774	800/900	600		23.2/22.4	5.8/5.6	450/500		27	
AZ-280X-15L					1500		29					

●冷媒 R-134a (GWP : 1430) フロン法 目標値 : 150 目標年度 : 2023

●使用周囲温度範囲 : 5~35°C (湿度 80%以下)

●必ず冷却熱量を選定してください。選定方法などご不明な点については別途お問合せください。

●冷却水量の目安は当社でのテスト結果です。クーラーの設置環境、水槽の材質 / 寸法 / 形状、使用ポンプ、照明数などにより変わります。余裕をもって選定してください。

●水流のある (攪拌されている) 液槽に使用してください。水流のない液槽では使用できません。

注 1 : 冷却能力表示条件 : 無負荷、周囲温度 25°C、設定温度 25°C、冷媒蒸発温度 +10°C相当、液体 : 水相当

注 2 : サーマコンローラ (別売) の温度調節範囲は 0 ~ 50°C ですが、上記の設定可能温度範囲内で使用してください。また、設定液温 18°C 以下で使用すると冷却能力が著しく低下する場合があります。詳しくはお問合せください。

注 3 : コイルホルダーは、液槽のフランジ部の幅が 40mm 以上、厚さが 5 ~ 15mm、フランジ部から液槽上面までの高さが 25mm 以内の液槽で使用可能です。

外形寸法図 (mm)

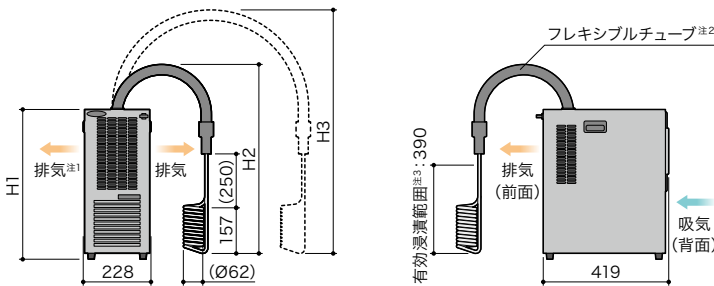

型式	H1	H2	H3
AZ-151X1	500	650	-
AZ-151X-15L1		-	650 以上 ^{注4}
AZ-280X	510	650	-
AZ-280X-15L		-	650 以上 ^{注4}

注 1 : 付属の排気カバーを使用して左右どちらかの排気口をふさぐことができます。

注 2 : フレキシブルチューブは半径 45mm より小さく折曲げないでください。また、繰返して折曲げないでください。故障の原因となります。

注 3 : 冷却コイルは、有効浸漬範囲より深く沈めないでください。故障の原因となります。

注 4 : 本体下部と冷却コイル下部を同じ高さに設置した状態で、フレキシブルチューブ上部までの高さは最低 650mm 必要です。

標準付属品

排気カバー



コイルホルダー



●クーラーの選定、性能曲線は 42 ~ 46 ページをご参照ください。

●ポンプは内蔵されていません。別途循環ポンプをご用意ください。

投込み式クーラー 屋内タイプ

FZ



フレキシブル投込み式

- ・本体と冷却コイルを高圧フレキシブルホースでジョイント。
- ・現在お使いの水槽やろ過槽などに冷却コイルを入れるだけで自由に設置でき、面倒な配管作業が一切不要。

●ポンプなどによる水流のある水槽に使用してください。水流のない水槽では使用できません。また冷却コイルは有効浸漬範囲より深く沈めないでください。

安全・耐久設計

- ・本体はヘアライン仕上げのステンレスでカバーされています。

コイル形状の選択が可能 (特注仕様)

- ・冷却コイルの形状をL字型とコの字型から選択可能。

●標準はL字型コイルです。

●オプションにて特型形状のコイルも対応可能です。

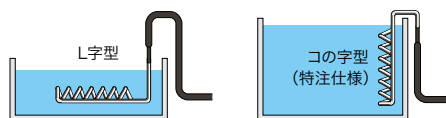

水冷式タイプ

- ・冷却水を使用するFZWシリーズも用意しています。詳しくはお問合せください。

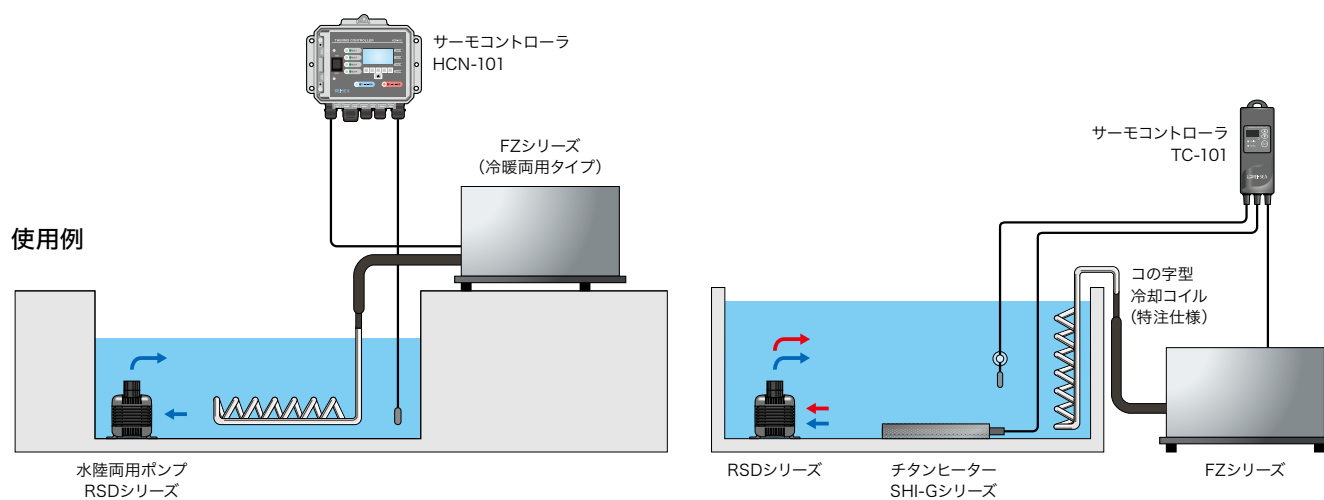

サーモコントローラ (HCN/TCシリーズ) は別売りです。

クーラーシリーズはHCN-101/TC-101 接続仕様になっており、無電圧接点仕様のコントローラは使用できません。また、主電源 200V 三相タイプのクーラーは、TC-201 接続仕様や、無電圧接点仕様に変更可能です。詳細は39～41ページをご参照ください。

仕様 (50/60Hz)

型式	冷却水量の目安 L		冷却能力 ^{注1}		加熱水量の目安 L		加熱能力 ^{注2}		圧縮機 W	始動電流 A	定格電流 A	消費電力 W	ホース長 m	電源 V	質量 kg
	水温 18℃ 外気温 32℃	水温 25℃ 外気温 32℃	kcal/h	W	水温 18℃ 外気温 10℃	水温 25℃ 外気温 10℃	kcal/h	W							
FZ-401AN	900 以下	1300 以下	743/825	865/960	-	-	-	-	400	35.0/32.0	7.5/7.5	615/715	1.4	100 単相	44
FZ-402AN			756/860	880/1000	-	-	-	-		9.0/8.5	2.2/2.7	595/725			
FZ-601AN	1500 以下	2500 以下	954/1092	1110/1270	-	-	-	-	600	37.0/36.0	8.6/9.9	775/945		100 単相	51
FZ-602AN			1014/1161	1180/1350	-	-	-	-		16.0/15.0	2.9/3.2	755/885			
FZ-750AS	2200 以下	3100 以下	1926/2279	2240/2650	-	-	-	-	750	18.0/17.0	4.0/4.7	1200/1400	2.0	200 三相	66
FZ-1500AS	4500 以下	6500 以下	4300/4816	5000/5600	-	-	-	-	1500	38.0/33.0	7.8/8.4	2190/2635			
FZ-2200AS	6500 以下	9000 以下	6106/7310	7100/8500	-	-	-	-	2200	51.0/47.0	11.4/13.0	2800/3500	126		
FZ-401HPN	900 以下	1300 以下	743/825	865/960	900 以下	650 以下	854/949	994/1104	400	35.0/32.0	7.5/7.5	615/715		1.4	100 単相
FZ-402HPN			756/860	880/1000			870/989	1012/1150		9.0/8.5	2.2/2.7	595/725			
FZ-601HPN	1500 以下	2500 以下	954/1092	1110/1270	1500 以下	1000 以下	1097/1255	1276/1460	600	37.0/36.0	8.6/9.9	775/945	100 単相		53
FZ-602HPN			1014/1161	1180/1350			1167/1334	1357/1552		16.0/15.0	2.9/3.2	755/885			
FZ-750HPS	2200 以下	3100 以下	1926/2279	2240/2650	2200 以下	1600 以下	2215/2620	2576/3047	750	18.0/17.0	4.0/4.7	1200/1400	2.0	200 三相	68
FZ-1500HPS	4500 以下	6500 以下	4300/4816	5000/5600	4500 以下	3300 以下	4945/5538	5750/6440	1500	38.0/33.0	7.8/8.4	2190/2635			
FZ-2200HPS	6500 以下	9000 以下	6106/7310	7100/8500	6500 以下	4800 以下	7021/8406	8165/9775	2200	51.0/47.0	11.4/13.0	2800/3500	129		

●冷媒 FZ-401～602 R-404A (GWP: 3920) フロン法 目標値: 1500 目標年度: 2025 ※低温度帯での使用向きです。
FZ-750～2200 R-407C (GWP: 1770) フロン法 目標値: 1500 目標年度: 2025

●使用周囲温度範囲 (屋内空調あり): 5～35℃ ※周囲温度により能力が変わります。

●使用温度調節範囲 ・冷専機種 (AN/AS): 3～30℃ ※設定温度により能力が変わります。

・冷暖両用機種 (HPN/HPS): 15～30℃ ※設定温度により能力が変わります。※設定温度は液体凍結温度よりも+ 5℃以上にて設定してください。

●必ず熱量計算が必要です。クーラー選定は用途・液種・設置・運用条件によっても変わります。詳しくはお問合せください。

●フレキシブルホース部は水 (液体) に漬けないようご注意ください。また、冷却コイルは浮力があります。設置する際は、冷却コイル部が空気中に露出しないように固定してください。

●冷却水量の目安は当社でのテスト結果です。クーラーの設置環境、水槽の材質 / 寸法 / 形状、使用ポンプ、照明数などにより変わります。余裕をもって選定してください。

●水流のある (攪拌されている) 水槽に使用してください。水流のない水槽では使用できません。

注 1: 冷却能力表記条件: 無負荷、周囲温度 32℃、設定温度 20℃ ※条件が異なる場合はお問合せください。

注 2: 加熱能力表記条件: 無負荷、周囲温度 20℃、設定温度 20℃ ※条件が異なる場合はお問合せください。

外形寸法図 (mm)

本体

FZ-401, 402, 601, 602
-1500, 2200

FZ-750

冷却コイル

FZ-401, 402, 601, 602, 750

FZ-1500, 2200

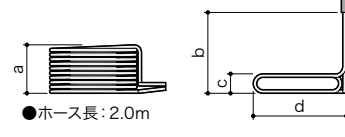
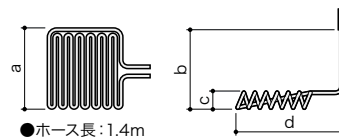
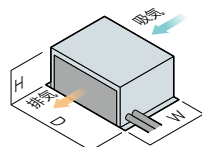
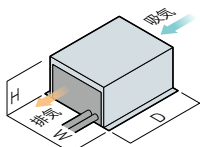

型式	W	D	H	a	b	c	d
FZ-401/402	380	500	332	283	170	59	363
FZ-601/602	430	550	350			58	
FZ-750	520	650	520	322	470	61	513
FZ-1500	785	700	600	443		121	
FZ-2200							

●標準仕様ではゴム足が付属しています。キャスターへの交換も可能です。(別途費用がかかります。)

●機種によっては電源ボックスが本体外側に付く場合があります。詳しくはお問合せください。

特注仕様例

・要求仕様に応じたクーラーの製作が可能です。

詳しくはお問合せください。

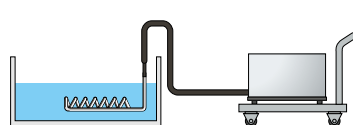

台車ユニット
レキシブルホース延長
サーモコントローラ 200V仕様 (TC-201)
カプラジョイント仕様
屋外仕様 (FZ-750 以上のみ)
コイル形状変更



フレキシブルホース延長例



コイル特注 / 取手
キャスター / 温調器設置

●クーラーの選定、性能曲線は 42～46 ページをご参照ください。

●ポンプは内蔵されていません。別途循環ポンプをご用意ください。

空焚き防止機能付きチタンヒーター

SHI/SHS-G



投げ込み式
SHI-Gシリーズ



ネジ込み式
SHS-Gシリーズ

JET 電気安全法認証

政令で定められている特定電気用品は、国の定めた技術上の基準に適合した旨のPSEマークの表示がないと販売できず、これらの規制対象品目は、第三者機関の検査が義務づけられています。JETマークは特定電気用品のマークで、JETマークは検査を行った電気安全環境研究所のマークです。

空焚き防止機能付き

- ・ヒーターが万が一空焚きになった場合、火災などの事故を未然に防ぐ安全装置を標準装備。
- ・ヒーターが異常加熱しても強制的に通電が遮断されヒーターを停止。
- 空焚き防止機能が働くと再使用することはできません。(非復帰型) また、空焚き防止機能作動後の修理もできませんのでご注意ください。
- 空焚き防止機能のつかない設備業者様向け業務用工業ヒーターもあります。詳しくはお問合せください。

優れた耐食性

- ・接液部は耐食性に優れたチタン製を採用。液体を効率良く加熱します。
- ゴムモールド部を除く。

幅広い用途に

- ・一般的な投げ込み式のSHI-Gシリーズ。
- ・タンク内蔵などに便利なネジ込み式のSHS-Gシリーズ。
- ・水槽以外の用途に対応する特注仕様のSUS製ヒーターなども製作可能。詳しくはお問合せください。

オールシーズン・オートコントロール

- ・チタンヒーターをサーモコントローラHCN-101/TC-101シリーズとレイシークーラー(冷却専用タイプ)に接続すれば年間を通してオートコントロールが可能。
- 温度センサはなるべくヒーターの近くに配置してください。

電気安全法認証の安全設計

- ・全機種アース付の安全設計。
- ・100Vタイプはアース付電源プラグ仕様。
- ・200V単相タイプは3芯線(アース含)仕様。
- ・200V三相タイプは4芯線(アース含)仕様。

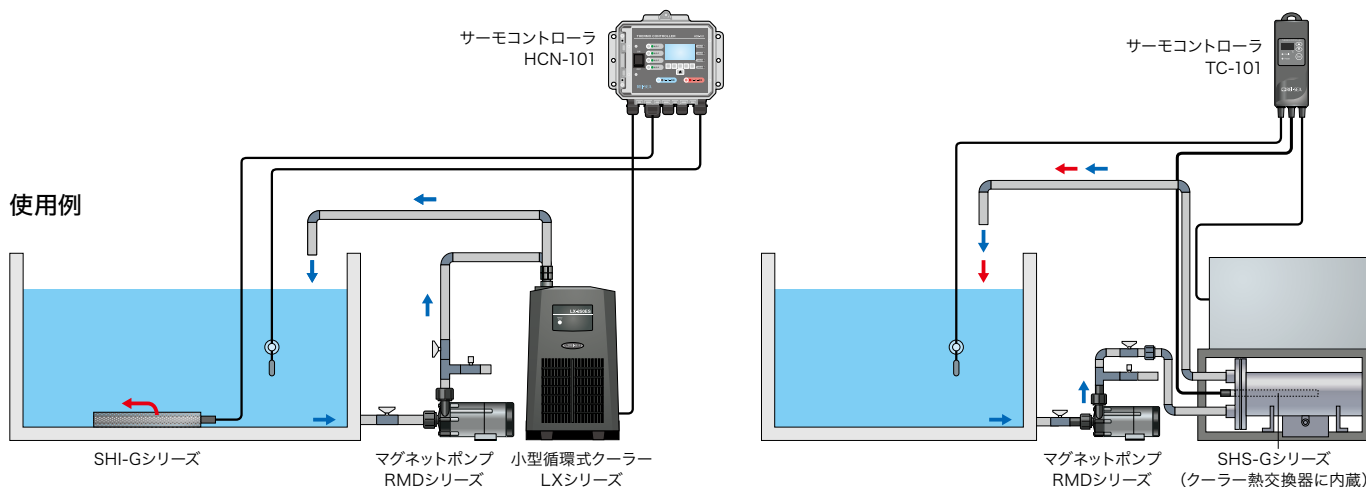

サーモコントローラ(HCN/TCシリーズ)は別売りです。

チタンヒーターはHCN-101/TC-101接続仕様になっており、無電圧接点仕様のコントローラは使用できません。また、主電源200V三相タイプのチタンヒーターは、TC-201接続仕様や、無電圧接点仕様に変更可能です。詳細は39～41ページをご参照ください。

仕様

型式	容量 kW	設置方法	電流 A	電源 V
SHI-0.3KW-100V1-G	0.3	投込み式	3.15	100 単相 (アース付き電源プラグ)
SHS-0.3KW-100V1-G		ネジ込み式		
SHI-0.5KW-100V1-G	0.5	投込み式	5.25	
SHS-0.5KW-100V1-G		ネジ込み式		
SHI-1KW-100V1-G	1	投込み式	10.5	
SHS-1KW-100V1-G		ネジ込み式		
SHI-1KW-200V1-G	1	投込み式	5.15	200 単相 (3 芯線・アース含)
SHS-1KW-200V1-G		ネジ込み式		
SHI-2KW-200V1-G	2	投込み式	10.3	
SHS-2KW-200V1-G		ネジ込み式		
SHI-1KW-200V3-G	1	投込み式	2.91	200 三相 (4 芯線・アース含)
SHS-1KW-200V3-G		ネジ込み式		
SHI-2KW-200V3-G	2	投込み式	5.68	
SHS-2KW-200V3-G		ネジ込み式		
SHI-3KW-200V3-G	3	投込み式	8.52	
SHS-3KW-200V3-G		ネジ込み式		

- ヒーターは必ず流速1m/sec以上の水流のある場所に設置してください。
- 水温使用範囲：0～50℃
- 最大水深：3m
- 材質：ヒーター部：チタン、モールド部：CR、ケーブル被覆：CR

外形寸法図 (mm)

SHI-G (投げ込み式)

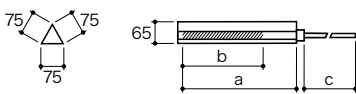

SHS-G (ネジ込み式)

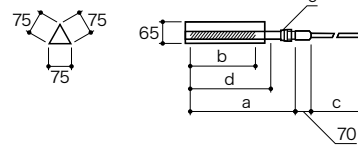

	SHI-G									SHS-G							
	100V 単相			200V 単相			200V 三相			100V 単相			200V 単相		200V 三相		
	300W	500W	1kW	1kW	2kW	1kW	2kW	3kW	300W	500W	1kW	1kW	2kW	1kW	2kW	3kW	
a	310	360	410	410	510	470	520	670	290	340	390	390	490	450	500	650	
b	100	150	200	200	300	270	320	470	100	150	200	200	300	270	320	470	
c	3000			3100			5000			3000			3100		5000		
d										210	260	310	295	395	355	405	555
e										R1/2			R1				

- 斜線部は発熱部です。
- 上記以外の機種寸法の寸法は別途お問合せください。

オプション

ヒーターガード

- SHI/SHS-Gシリーズはチタン製ヒーターガードが標準装備されていますが、オプション部品としても販売しています。

- 詳しくはお問合せください。



SHI-G用



SHS-G用

震災時などにおけるヒーターの空焚きにもご注意ください。

大きな震災などでは、水槽が倒れて設置していたヒーターが水中から露出してしまうことがあります。もしそのままの状態でも復旧して再び電源が入るとヒーターの過熱により室内に引火し火災になる危険があります。本製品は、ヒーターが水中から露出して空焚き防止機能が作動した場合でも、再復帰することがありませんので安心してお使いいただけます。

サーモコントローラ

HCN-101



JET 電気安全法認証

政令で定められている特定電気用品は、国の定めた技術上の基準に適合した旨のPSEマークの表示がないと販売できず、これらの規制対象品目は、第三者機関の検査が義務づけられています。◆マークは特定電気用品のマークで、JETマークは検査を行った電気安全環境研究所のマークです。

液晶パネルを採用

- ・水温表示は高輝度 LED。温度設定はタッチ式で簡単です。
- ・多様な表現力を持つ液晶パネルを採用。設定・測定状況や警報内容をわかりやすく表示します。誤操作によるトラブルのリスク回避にも役立ちます。



温度制御精度の向上

- ・時分割 PID 制御により高精度な温度制御が可能。(ヒーター側のみ)
- ・温度センサ入力は 2 点で周囲温度と水温を同時に測定することも可能。

●温度センサ(サーミスタ) 3m×1 が標準付属。

安全性の向上

- ・外部入力は 4 点でレベルセンサなどを接続することでタンクの水位管理やヒーターの空焚き、ポンプの空運転などを未然に防止。
- ・外部入力の異常検出時にはヒーター・クーラーなどの動作について選択することも可能。異常時でも他の必要な機能を維持します。
- ・警報出力は 3 点でブザーや警報灯などの接続も可能。

防水・防塵

- ・本体ケースは樹脂製。
- ・IP65 相当の防水・防塵構造。
- ・オプションで防水コンセントも用意。

観賞魚・活魚水槽使用例

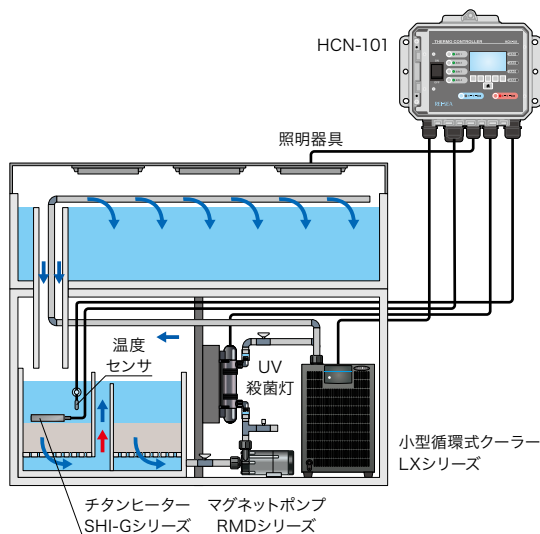

水耕栽培使用例

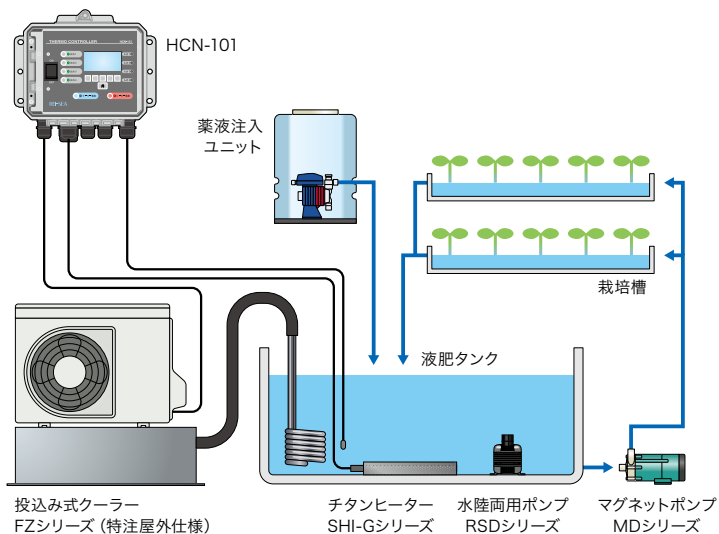

仕様 (50/60Hz)

温度制御				操作方法	表示
温度設定範囲 °C	温度表示範囲 °C	温度制御ディファレンシャル (クーラー感度 / ヒーター感度) °C	温度表示精度 °C		
0.0 ~ 50.0 (初期値) 最大 -10.0 ~ 150.0	-15.0 ~ 155.0	0.5/0.5 (冷却時 / ヒーター加熱時) 設定範囲 : 0.2 ~ 9.9	±1 (温度センサ精度を含まず)	キースイッチ	バックライト付きドットマトリクス LCD (水温、設定温度、警報など 日本語表示) LED×10 (ヒーター、クーラー、出力1~4、入力1~4各ステータス表示)

入力		出力				電源 V	電源ヒューズ	質量 kg
温度入力	接点入力	定格出力 電圧 / 周波数	ヒーター側 電源容量	クーラー側電源容量 (適用電動機の定格容量)	出力1~4 電源容量			
2点 サーミスタ Pt100 (2線式) Pt1000 (2線式) (任意選択可能)	4点 無電圧接点入力 またはトランジスタ 接点入力	単相 AC100V±10% 50/60Hz	0.1 ~ 10A (抵抗負荷) 最大電力容 1000W	0.1 ~ 10A (誘導負荷 cosφ=0.4) 最大電力容量 400W	合計 5.0A 最大電力容量 500W	3点 無電圧接点 1a 250VAC 2A (抵抗負荷)	SOC社製 125V TSC5A SOC社製 125V TLC15A	2.2

- 使用可能温度範囲 : 0 ~ 50°C
- 使用可能湿度範囲 : 30% ~ 85%RH (氷結結露しないこと)
- 輸送・保管条件 : -10 ~ 60°C
- 設置条件 : 屋内設置

●レイシークーラー標準品 (LX/AZ/RX(-L)/RXC(-L)/FZ) は 400W 以上の場合でも接続可能です。

注 : 警報出力を有電圧出力として用いる場合、電源供給元は出力1~4と共通になります。電源容量は出力1~4と警報出力を合わせて5.0Aです。

外形寸法図 (mm)

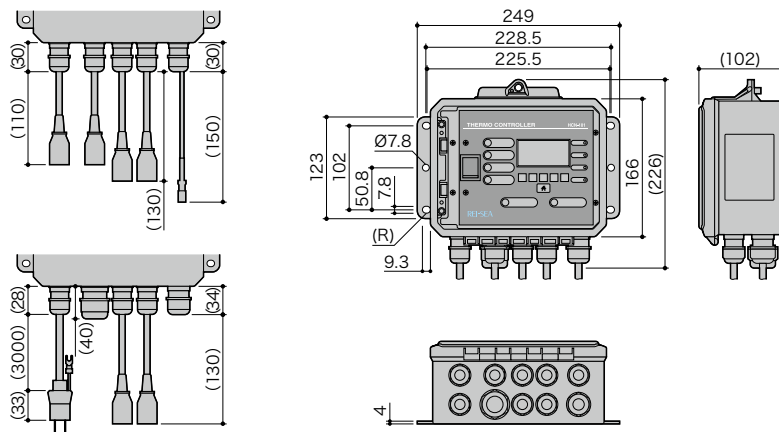

標準付属品

温度センサ (サーミスタ)

1本 3m、コネクタ付き

取付ネジ

4本、M5×14 B1 タッピンネジ

出力表示用ラベル

1枚

キスゴム

1個

取付プレートワッシャー

4枚、M5

出力コンセントラベル

4枚

オプション

センサ延長ケーブル

7m、温度センサ用コネクタ付き



100V 防水コンセント

出力1~4用



C/H用防水コンセント

クーラー出力用、ヒーター出力用



- 防水コンセントの防水性能はJIS0920防雨形です。
- 内部配線の変更は必ず電気工事が資格者が行ってください。

サーモコントローラ

TC



デジタル表示・タッチ式パネル

- ・水温表示は高輝度LED。
- ・温度設定はタッチ式で簡単に行えます。

異常・故障のお知らせ表示

- ・水温センサ故障、水温異常を検知し、LED表示でお知らせ。
 - ・設定温度と水温センサの検知温度に一定の差が生じた時、ブザー音でお知らせする水温警報機能を搭載。
 - ・水温警報の温度差の決定は2～10℃^注まで、0.1℃単位で設定可能。
- 注：設定温度に対して+側 / -側ともに2～10℃の範囲。

オートコントロール

- ・クーラーは400W、ヒーターは1kWまで対応。
- ・クーラー / ヒーターを常時接続したままで設定温度に対してオートコントロールが可能。

信頼性の高いセンサ

- ・水温センサは高精度サーミスタを使用。
 - ・センサコードの標準仕様は3m。
 - ・センサコードは10m(別売)に延長可能。
- 接液部材質：軟質塩ビ製

仕様 (50/60Hz)

型式	使用周囲温湿度範囲	使用温度調節範囲 ℃ ^{注1}	水温表示精度 ℃	接続機器の最大電力容量	水温制御幅		電源 V	電源コード	質量 kg
					運転開始	運転停止			
TC-101	-10～40℃ (氷結しないこと) 35～85%RH (結露しないこと)	0～50	±1.0	クーラー：400W ヒーター：1kW	設定温度+0.5℃ (クーラー運転)	設定温度 (クーラー運転 / ヒーター運転)	100 単相	2m (ACプラグ付)	0.8
TC-201					設定温度-0.5℃ (ヒーター運転)		200 単相		

- 水温センサは必ず水槽内に設置してご使用ください。
 - 本コントローラは防水仕様ではありません。屋内の水のかからない場所でご使用ください。
 - 使用周囲温湿度範囲に適した部品を選定しています。
 - レイシークーラー標準品 (LX/AZ/RX(-L)/RXC(-L)/FZ)は400W以上の場合でも接続可能です。**
- 注1：接続するクーラーの設定温度範囲内で使用してください。
注2：TC-201(200V)には、電源プラグ、コンセントは付属しません。別途電気配線工事が必要です。

外形寸法図 (mm)

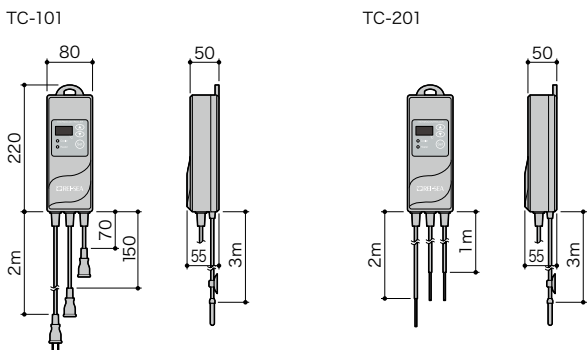

標準付属品

- 温度センサ (サーミスタ)**
1本 3m、コネクタ付き
- ケーブルクリップ**
1個
- 取付ネジ**
1本

オプション



- その他の部品も用意しています。詳しくはお問合せください。

必ず電気工事が資格者が、選定 / 取り付けを行ってください。

1kW 超過のヒーターや 400W 超過のクーラーをマグネットリレー (電磁開閉器) で間接的に駆動する場合は、使用機器の容量に合った接点仕様のリレーを選定してください。また、リレーのコイル電流は 0.1A 以上としてください。(サーモコントローラ本体内のリレーの負荷が 0.1A 以下の場合、接点に不具合が発生する場合があります。)

用語解説

冷媒

冷媒とは液化しやすく蒸発しやすいガスのことで、冷凍装置内で冷凍サイクルを行い、熱を温度の低い所から高い場所へ運ぶために使用されます。レイシークーラーの冷媒は、オゾン層破壊係数ゼロの新冷媒を採用しています。

冷却能力と加熱能力

レイシーでは、冷却量または加熱量を1時間あたりのカロリーまたはワットで表し、kcal/hやWの単位で表記しています。一般的に1Lの水を1°C上昇させるには、1kcalのエネルギーが必要です。

ヒートポンプ

熱を温度の低い所から高い場所へ汲み上げる（移送する）装置です。移送する方向を逆転させることで、クーラーとしてもヒーターとしても使用されます。レイシーでは、冷暖両用タイプの循環式クーラーなどにヒートポンプ方式を採用しています。

クーラー選定の目安

クーラー選定計算式

冷却に必要な冷却熱量 (Kcal/h) を計算し、仕様表からその熱量よりも冷却能力の大きいクーラーを選定してください。

$$\text{冷却熱量 (kcal/h)} = \left(\frac{\text{①全水量} \times \text{②温度差}}{24\text{時間}} + \text{③熱損失} \right) \times \text{④} 1.3$$

①全水量 (ℓ) = A + B

A: 水槽容積 (水槽の外形寸法で計算してください。)

B: ろ過槽容積 (上部式、下部式、外部式、ドライ式、スキマーなどの外形寸法で計算してください。)

例: 60cm 水槽 (600mm×450mm×450mm) の場合、
水槽容積 = 6×4.5×4.5 = 121.5L となります。

②温度差 (°C) = A - B

A: 水槽をセットする場所の気温 室温、またはクーラー設置場所の温度、どちらか高い方とします。夏場など一番暑い時期を想定してください。

●クーラーと水槽 (ろ過槽) の配管長さは片道 2m 以内を目安としてください。

B: 設定水温 (希望水温)

●LX-180EXA/250ESA/300ESB は 10°C 以上、AZ シリーズは 5°C 以上に設定してください。

③熱損失 (kcal/h) = 水槽セットに使用する機器の合計出力 (W) × 0.86

水槽セットに使用するすべての機器 (循環ポンプ、照明、エアポンプ、殺菌灯など) の定格出力 (W) を合計し、0.86 を掛けたものが熱損失になります。

●パワーヘッド (水中ポンプ) の使用は特に水温を上昇させるため、注意が必要です。水中ポンプは低発熱のレイシー RSD シリーズの使用をお勧めします。

●メタルハライドランプの使用は水温を上昇させるため、注意が必要です。

●出力表示のない機器は消費電力 (入力 W) で計算してください。

④クーラー選定の余裕率 = 1.3 計算した冷却熱量に対し、クーラーの冷却能力に余裕を持たせます。ここでは 1.3 倍程度と考えています。

計算例

一般的な120cm水槽	120cm×60cm×60cm=約432L
ろ過水槽	75cm×50cm×45cm=約169L
循環ポンプRMD-401	65W(50Hz)
メタルハライドランプ	150W
室温	32°C
設定温度 [※]	25°C

上記の水槽セット例での冷却熱量を求めます。

全水量 = 432+169 = 約601L

温度差 = 32-25 = 7°C

熱損失 = (65+150)×0.86 = 約185 kcal/h

冷却熱量 = $\left(\frac{607 \times 7}{24} + 185 \right) \times 1.3 = \text{約}468 \text{ kcal/h}$

冷却能力が468 kcal/h以上のクーラーを選定してください。

→小型クーラー LX-180EXA(550kcal/h)

注: 設定液温 18°C 以下で使用すると冷却能力が著しく低下する場合があります。詳しくはお問合せください。

代表的な水槽セットに必要な冷却能力

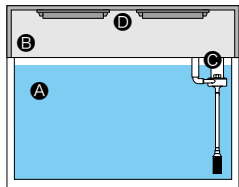

上部フィルターセット例1

①水槽	900×450×450
②ろ過槽	RF-90V
③ポンプ	RSD-20
④照明	150W

クーラー周囲温度 32°C

設定温度	必要な冷却能力
22°C	304 kcal/h以上
25°C	271 kcal/h以上
28°C	239 kcal/h以上

上部フィルターセット例2

①水槽	1200×450×450
②ろ過槽	RF-120V
③ポンプ	P-425
④照明	150W

クーラー周囲温度 32°C

設定温度	必要な冷却能力
22°C	360 kcal/h以上
25°C	316 kcal/h以上
28°C	272 kcal/h以上

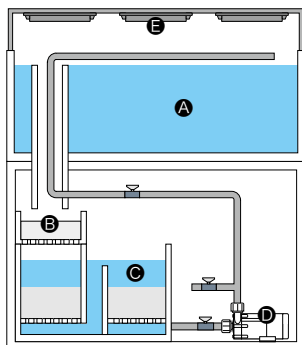

オーバーフローセット例1

①水槽	1200×450×450
②物理ろ過槽	200×450×250
③メインろ過槽	600×450×450
④ポンプ	RMD-301
⑤照明	150W

クーラー周囲温度 32°C

設定温度	必要な冷却能力
22°C	425 kcal/h以上
25°C	363 kcal/h以上
28°C	301 kcal/h以上

オーバーフローセット例2

①水槽	1200×600×600
②物理ろ過槽	200×500×200
③メインろ過槽	750×500×450
④ポンプ	RMD-401
⑤照明	150W

クーラー周囲温度 32°C

設定温度	必要な冷却能力
22°C	577 kcal/h以上
25°C	476 kcal/h以上
28°C	375 kcal/h以上

●上記の計算式およびセット例は、一般的な形状の水槽で設定水温が18°C以上の場合に、冷却を始めて24時間後に設定水温になることを想定しています。水槽やろ過槽の形状が特殊な場合や複数の場合、水位が浅い場合、設定温度が18°C未満の場合など、上記以外の条件の場合は別途お問合せください。

●クーラーの冷却能力は、設置環境、使用機器、メンテナンスなどにより異なります。上記の計算式およびセット例は選定の目安としてご使用ください。

クーラー選定早見表

50Hz

水槽	mm	600×450×450	900×450×450	1200×450×450	1200×600×600	1500×600×600	1800×600×600						
ろ過槽	mm	300×450×450	450×450×450	600×450×450	600×600×450	900×600×450	1200×600×450						
水量	L	約 180	約 270	約 360	約 590	約 780	約 1000						
外気温度	℃	32	32	32	32	32	32						
照明	20W×2灯	30W×2灯	35W×3灯	35W×3灯	40W×3灯	65W×3灯							
循環ポンプ	RMD-201	RMD-301	RMD-401	RMD-551	RMD-551	RMD-701							
設定温度	該当機種	該当機種	該当機種	該当機種	該当機種	該当機種							
		LXシリーズ	AZシリーズ	LXシリーズ	AZシリーズ	LXシリーズ	AZシリーズ	LXシリーズ	AZシリーズ	LXシリーズ	AZシリーズ		
海水魚 無脊椎 淡水魚 水草	27℃	LX-120EXA1	AZ-151X	LX-120EXA1	AZ-151X	LX-120EXA1	AZ-151X	LX-180EXA1	AZ-280X	LX-250ESA1	AZ-280X	LX-250ESA1	AZ-280X
	26℃					LX-180EXA1		LX-300ESB1					
	25℃					LX-180EXA1		LX-300ESB1					
	24℃					LX-180EXA1		LX-300ESB1					
	23℃					LX-180EXA1		LX-300ESB1					
	22℃					LX-180EXA1		LX-300ESB1					
	21℃					LX-180EXA1		LX-300ESB1					
	20℃					LX-180EXA1		LX-300ESB1					
	19℃					LX-180EXA1		LX-300ESB1					
	18℃					LX-180EXA1		LX-300ESB1					
	17℃					LX-180EXA1		LX-300ESB1					
	16℃					LX-180EXA1		LX-300ESB1					
15℃	LX-180EXA1	LX-300ESB1											
14℃	LX-250ESA1	AZ-280X	LX-300ESB1	注2	注1	注2	注1	注2	注1	注2	注1	注2	
13℃	LX-250ESA1	AZ-280X	LX-300ESB1	注2	注1	注2	注1	注2	注1	注2	注1	注2	
12℃	LX-300ESB1	AZ-280X	LX-300ESB1	注2	注1	注2	注1	注2	注1	注2	注1	注2	
11℃	LX-300ESB1	AZ-280X	LX-300ESB1	注2	注1	注2	注1	注2	注1	注2	注1	注2	
10℃	LX-300ESB1	AZ-280X	LX-300ESB1	注2	注1	注2	注1	注2	注1	注2	注1	注2	

60Hz

水槽	mm	600×450×450	900×450×450	1200×450×450	1200×600×600	1500×600×600	1800×600×600						
ろ過槽	mm	300×450×450	450×450×450	600×450×450	600×600×450	900×600×450	1200×600×450						
水量	L	約 180	約 270	約 360	約 590	約 780	約 1000						
外気温度	℃	32	32	32	32	32	32						
照明	20W×2灯	30W×2灯	35W×3灯	35W×3灯	40W×3灯	65W×3灯							
循環ポンプ	RMD-201	RMD-301	RMD-401	RMD-551	RMD-551	RMD-701							
設定温度	該当機種	該当機種	該当機種	該当機種	該当機種	該当機種							
		LXシリーズ	AZシリーズ	LXシリーズ	AZシリーズ	LXシリーズ	AZシリーズ	LXシリーズ	AZシリーズ	LXシリーズ	AZシリーズ		
海水魚 無脊椎 淡水魚 水草	27℃	LX-120EXA1	AZ-151X	LX-120EXA1	AZ-151X	LX-120EXA1	AZ-151X	LX-180EXA1	AZ-280X	LX-250ESA1	AZ-280X	LX-250ESA1	AZ-280X
	26℃					LX-180EXA1		LX-300ESB1					
	25℃					LX-180EXA1		LX-300ESB1					
	24℃					LX-180EXA1		LX-300ESB1					
	23℃					LX-180EXA1		LX-300ESB1					
	22℃					LX-180EXA1		LX-300ESB1					
	21℃					LX-180EXA1		LX-300ESB1					
	20℃					LX-180EXA1		LX-300ESB1					
	19℃					LX-180EXA1		LX-300ESB1					
	18℃					LX-180EXA1		LX-300ESB1					
	17℃					LX-180EXA1		LX-300ESB1					
	16℃					LX-180EXA1		LX-300ESB1					
15℃	LX-180EXA1	LX-300ESB1											
14℃	LX-250ESA1	AZ-280X	LX-300ESB1	注2	注1	注2	注1	注2	注1	注2	注1		
13℃	LX-250ESA1	AZ-280X	LX-300ESB1	注2	注1	注2	注1	注2	注1	注2	注1		
12℃	LX-300ESB1	AZ-280X	LX-300ESB1	注2	注1	注2	注1	注2	注1	注2	注1		
11℃	LX-300ESB1	AZ-280X	LX-300ESB1	注2	注1	注2	注1	注2	注1	注2	注1		
10℃	LX-300ESB1	AZ-280X	LX-300ESB1	注2	注1	注2	注1	注2	注1	注2	注1		

●上記早見表は、一般的な水槽を想定した結果です。クーラーや水槽の設置状況、使用器具（ポンプ、照明、殺菌灯、パワーヘッドなど）によって大きく異なります。

●特に金属ハライドランプ、パワーヘッドは温度上昇の原因となりますので、レイシークーラー選定式をもとに選定してください。

●AZシリーズの設定可能温度範囲は5～35℃となります。10℃以下の選定に関しては別途お問合せください。

●設定温度15℃以下で使用する場合は、水槽及び配管に断熱を施すことをお奨めします。

注1：循環式クーラー RX, RX-L, RXC, RXC-Lシリーズとなります。選定に関しては別途お問合せください。

注2：投込み式クーラー FZシリーズとなります。選定に関しては別途お問合せください。

性能曲線

●冷凍能力はあくまでも目安であり、設置環境や温調対象となる液体の液質、熱負荷、運用方法などにより異なります。機種選定時にはお問合せください。本グラフは周囲温度32°C条件で温調対象が清水の場合による性能です。

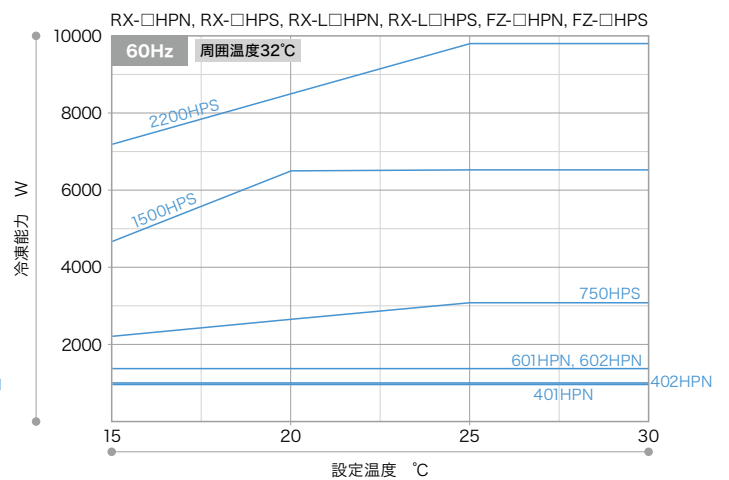
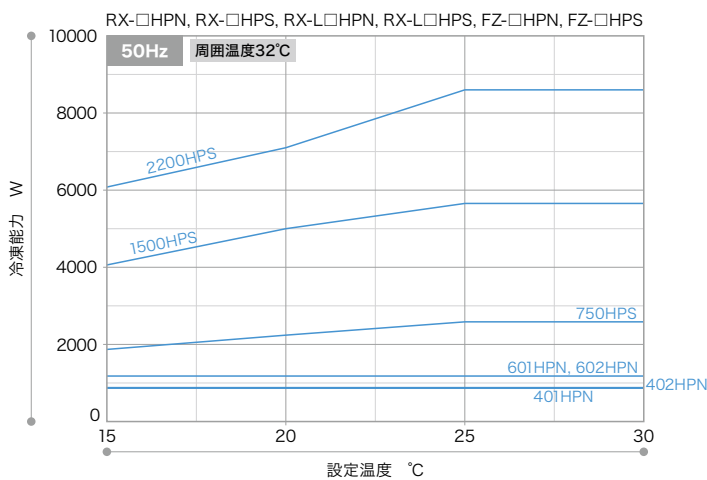
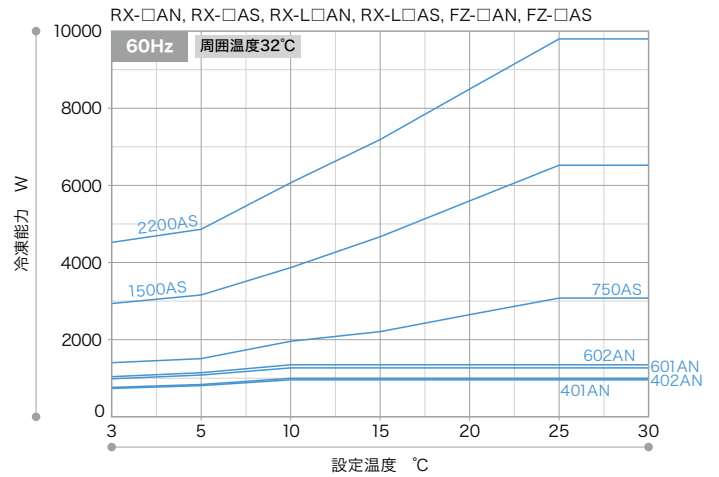
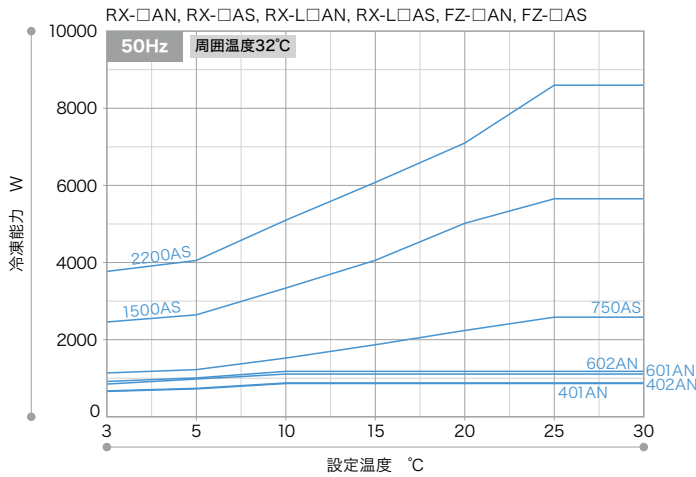
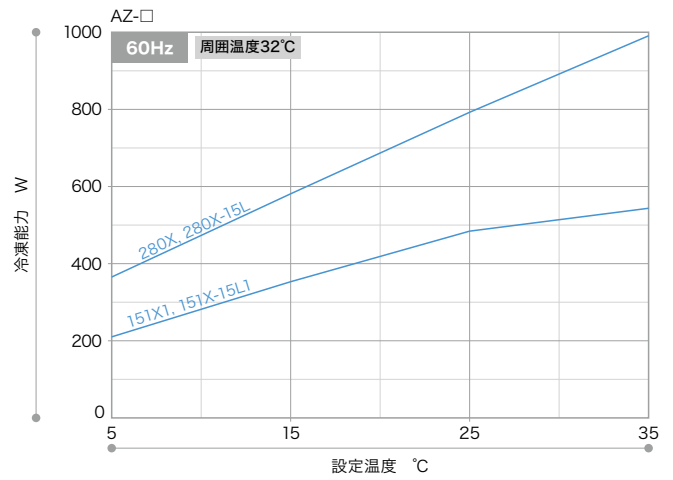
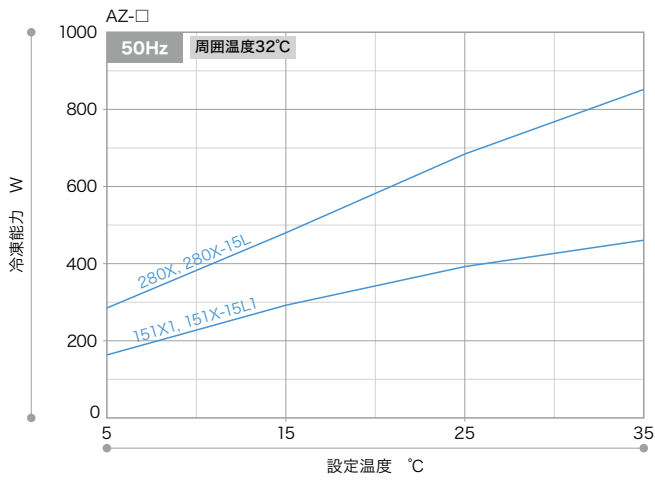
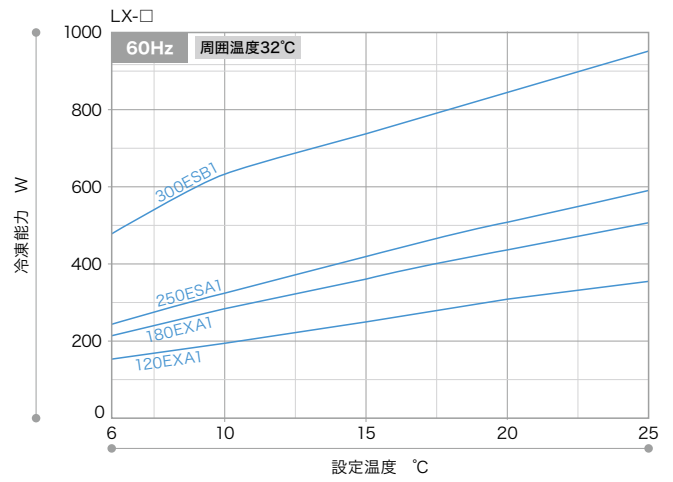
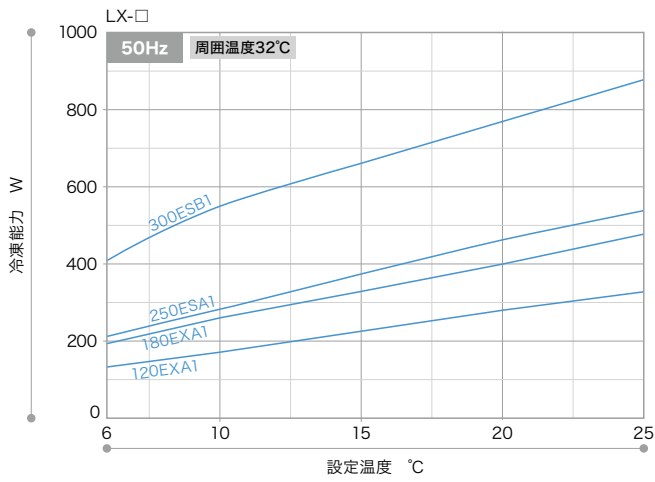

性能曲線

●インバータ搭載の機種は50Hz用でも60Hz用でも能力に差が出ません。
個々の詳しい能力値はお問合せください。

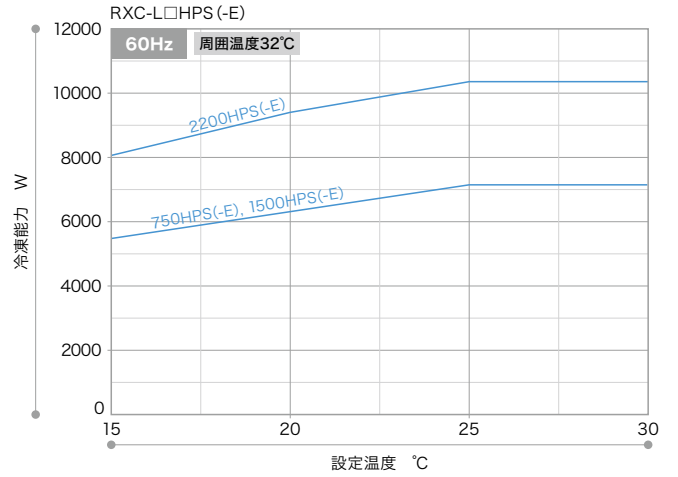
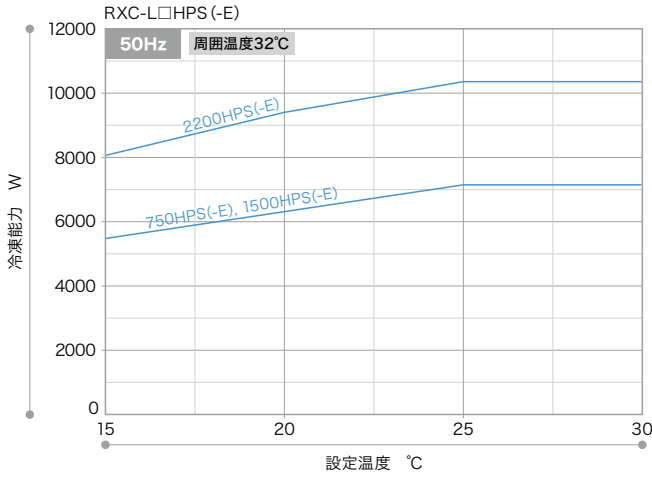
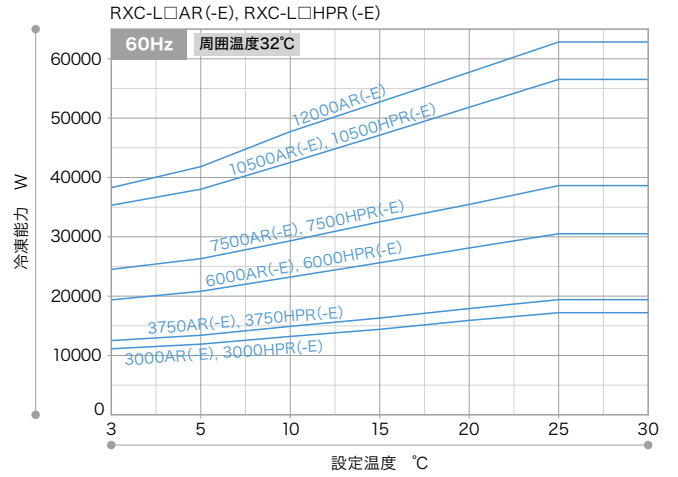
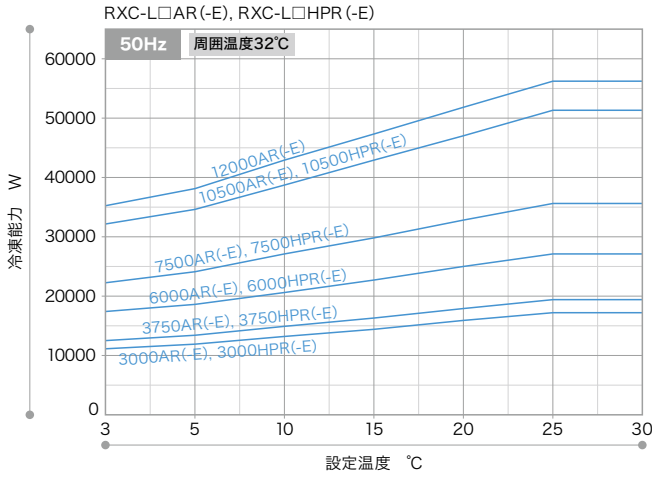
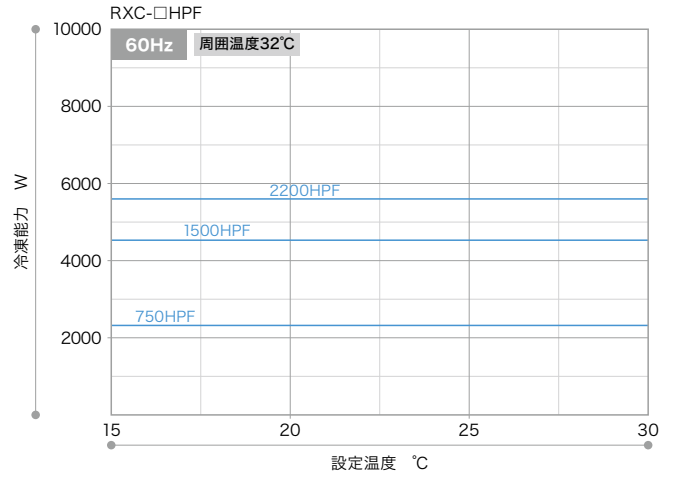
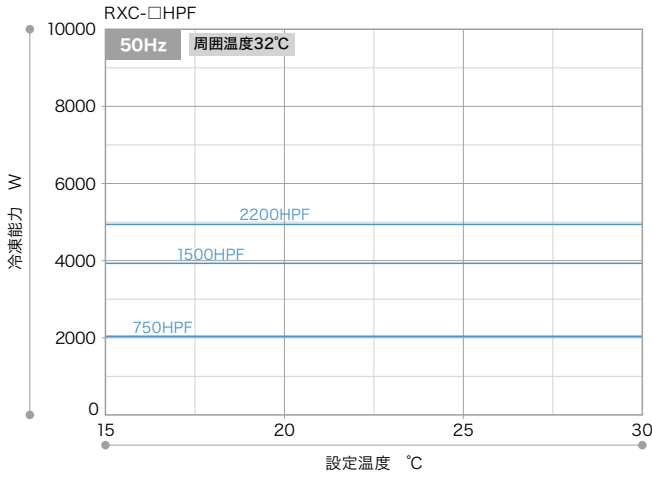
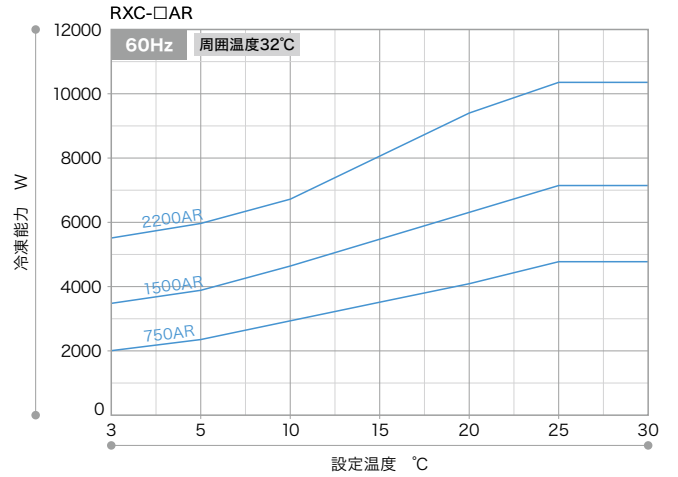
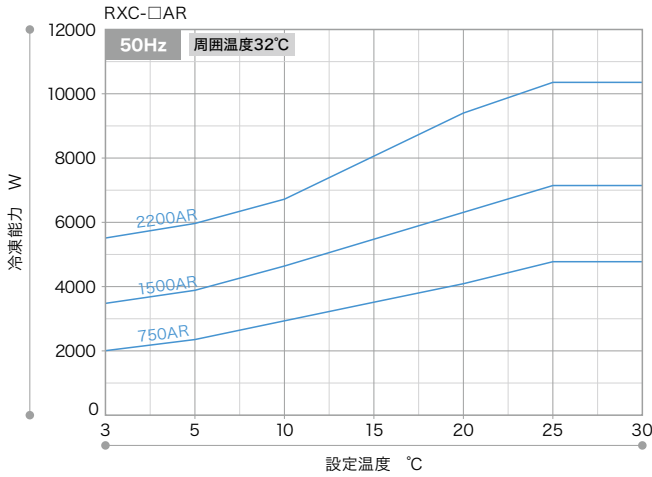

●冷凍 / 加熱能力はあくまでも目安であり、設置環境や温調対象となる液体の液質、熱負荷・運用方法などにより異なります。機種選定時にはお問合せください。
本グラフは冷凍能力・周囲温度32°C条件、加熱能力・周囲温度5°C条件で温調対象が清水の場合による性能です。

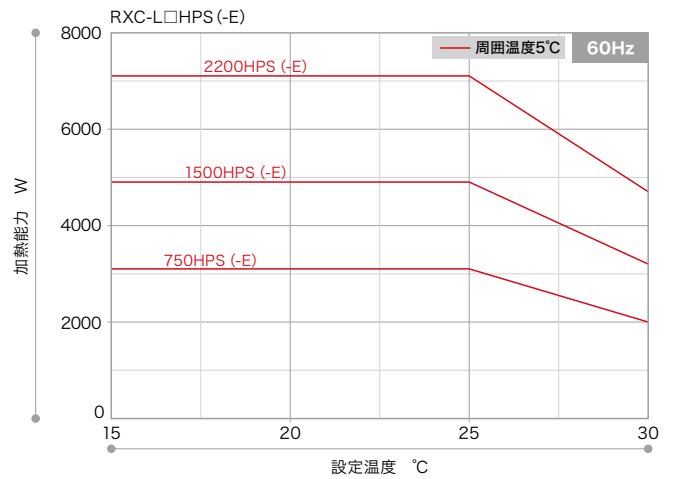
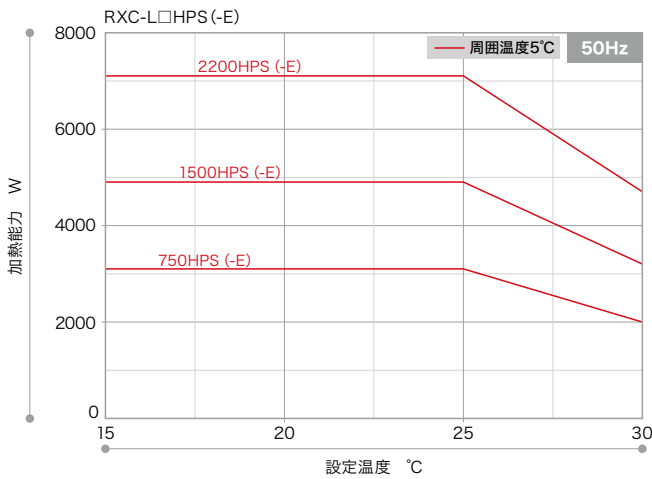
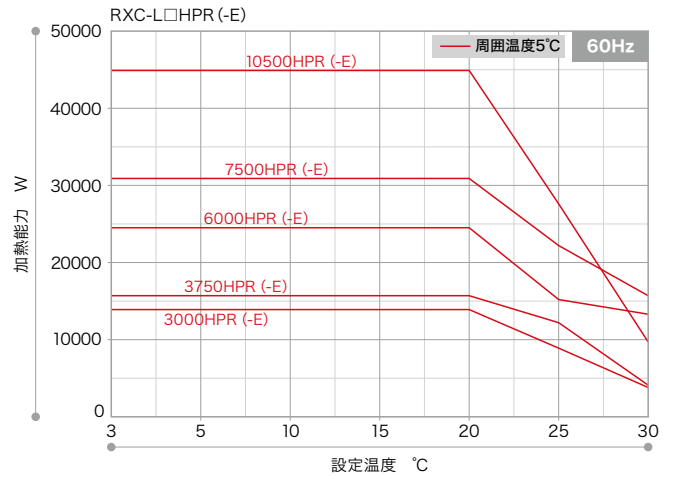
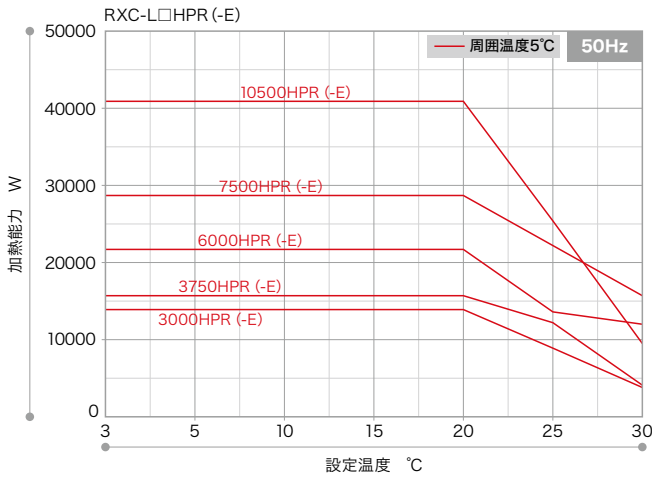
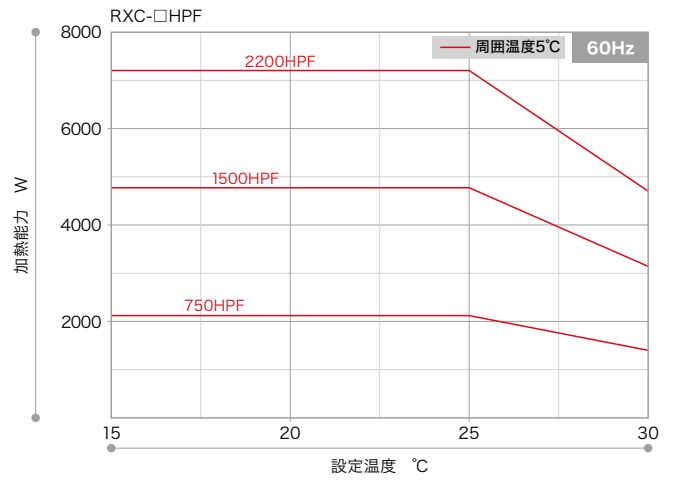
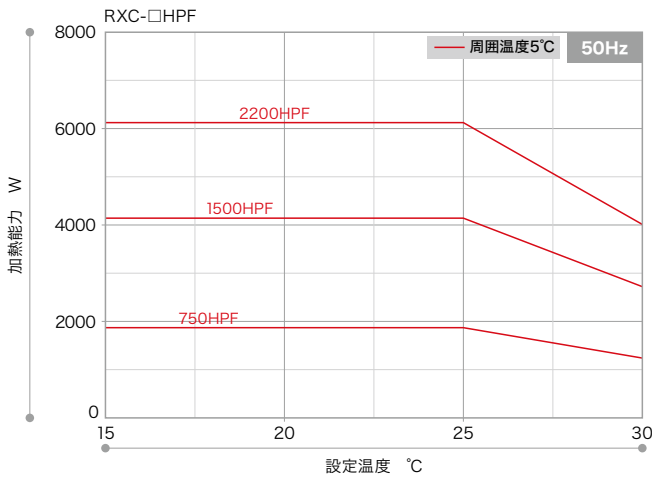
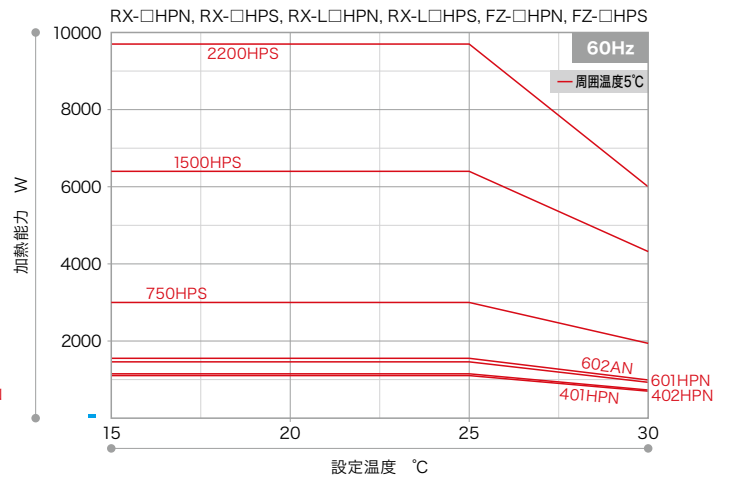
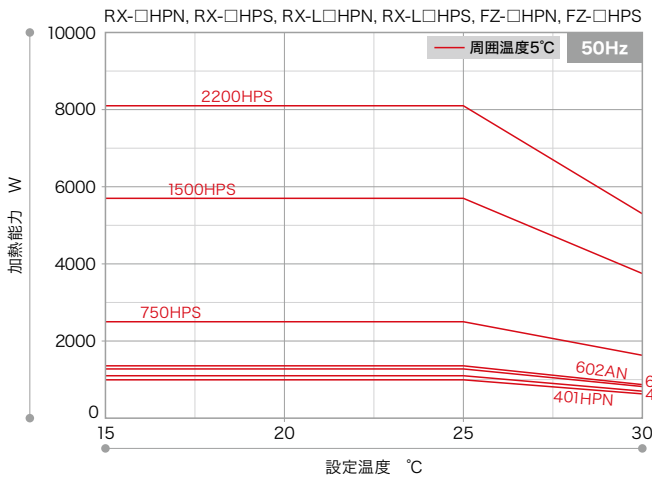

ウォルケムコントローラ

48、49 ページ

バリエーション豊富な水処理コントローラ
あらゆる水処理の用途に対応



水質計

P100/W100



P100
パネルマウントタイプ



W100
ウォールマウントタイプ

豊富な制御設定

- ・上限 / 下限 ON/OFF 制御、2点設定制御（範囲内・制御外出力）、時分割比例制御（上 / 下方向）、パルス比例制御（上 / 下方向）、流量制御、マニュアル制御、インターバル制御、タイマー制御が可能。

優れた操作性

- ・大型ディスプレイとアイコン表示により、セットアップが簡単。
- ・他言語に対応しているため、国内外を問わず、セットアップが簡単。
- ・パネルマウント / ウォールマウントタイプを用意。

警報機能を搭載

- ・各種警報条件になった時出力する一括警報出力を搭載。
- ・タイムアウトによる警報出力も可能。
- ・警報条件の種類は大別して上上限警報、上限警報、下限警報、下下限警報、異常警報の5種類。
- ・警報出力は外部信号入力の有無に関係なく、出力されます。

アクアポニックス使用例

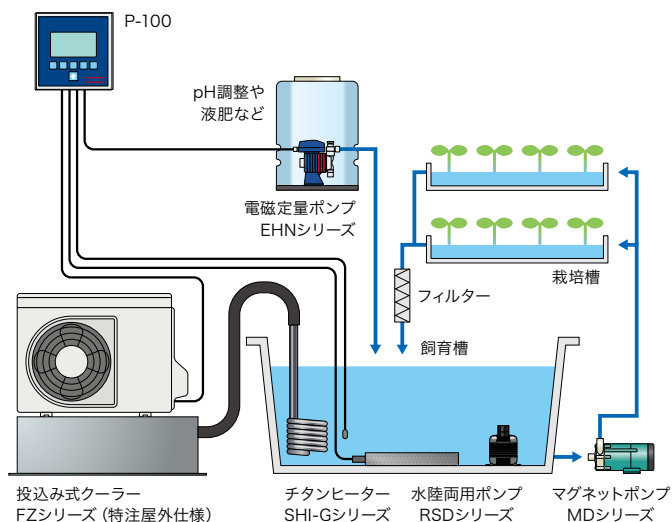

水耕栽培使用例

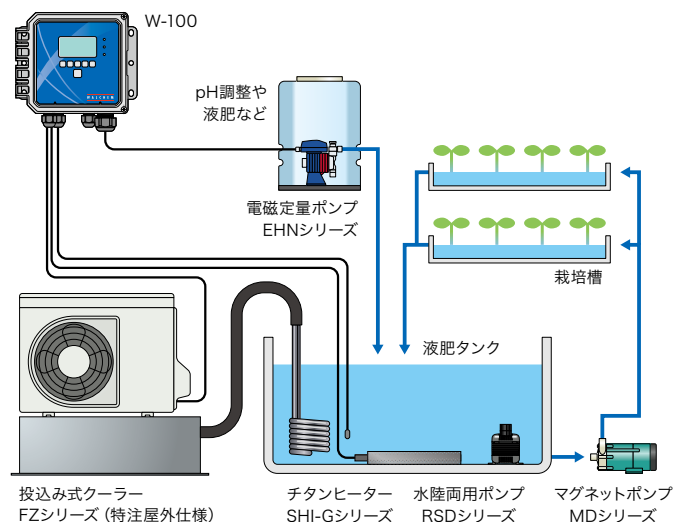

仕様 (50/60Hz)

型式	測定	測定温度範囲 ℃	入力	出力	操作方法	設置方法	電源 [*] V	質量 kg
P100	pH、ORP または 2電極式電導度、電磁式電導度 (共通仕様：温度、積算流量、瞬時流量)	0 ~ 120	pH入力、ORP入力 温度入力、デジタル入力	リレー出力 アナログ出力	キースイッチ	パネルマウント	AC100 ~ 240V	0.5
W100						ウォールマウント		1.2

●周囲温度：0 ~ 45℃

●周囲湿度：35% ~ 85%RH（結露のないこと）

●保存温度：-20 ~ 80℃

注：仕様電圧以外は入力しないでください。故障の原因となります。ただし、許容電源電圧はAC90 ~ 264Vとなります。

詳細は別途単品カタログをご請求ください。

Intuition-6/Intuition-9



Intuition-6



Intuition-9

豊富な入出力点数

- ・Intuition-6はセンサ入力2点、デジタル入力6点、アナログ入力2点、リレー出力6点、アナログ出力2点まで可能。
- ・Intuition-9はセンサ入力8点、デジタル入力12点、アナログ入力24点、リレー出力12点、アナログ出力16点まで可能。

リモートモニタリング

- ・自社開発ソフトウェア「Walchem Fluent (ウォルケム フルーエント)」によってリモートモニタリングと制御が可能。
- ・IoT、プロセスオートメーション、データのグラフ化機能も搭載。
- ・Walchem Fluentは専用ソフト不要。使用料も必要ありません。
- ・Intuition-9にはWi-Fi機能も搭載。

優れた操作性

- ・カラータッチパネルディスプレイを採用。直感的な操作性を追求。
- ・他言語に対応しているため、国内外を問わず、セットアップが簡単。
- ・汎用性に富んだユニバーサルセンサ入力仕様。センサカードの組合せ次第で多様な要求に対応可能。



Walchem Fluent 使用例

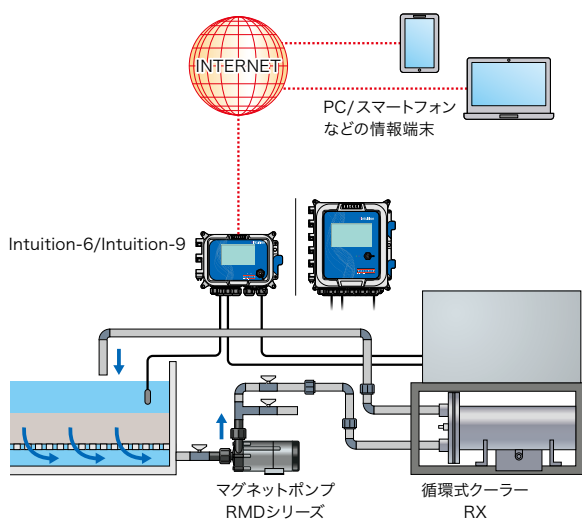

仕様 (50/60Hz)

型式	測定	測定温度範囲 ℃	入力	出力	操作方法	遠隔監視	電源 V	質量 kg
Intuition-6	pH、ORP、2電極式電導度、電磁式電導度 温度、積算流量、瞬時流量	-5 ~ 260	センサ入力、アナログ入力 デジタル入力	リレー出力 4-20mA 出力	タッチパネル	イーサネット	AC100 ~ 240V	2.1
Intuition-9						イーサネット、Wi-Fi		4.6

- 周囲温度：0 ~ 50℃
- 周囲湿度：35% ~ 85%RH (結露のないこと)
- 保存温度：-20 ~ 80℃

詳細は別途単品カタログをご請求ください。

水環境の保全がより簡単に
抜群の水質改善効果



上部フィルター

RF



ワイドなる過面積

- ・広い有効ろ過面積により、高い処理能力を実現。

海水でも使用可能

- ・淡水魚はもちろん海水魚でも手軽に飼育可能。

イージーメンテナンス

- ・フィルター下部のドレンから簡単に排水できて掃除が簡単。
- ・配管材は市販の塩ビパイプ (VP-13) を採用。
- ・用途に応じて、搭載ポンプを交換することで、流量アップも可能。

酸素供給に優れたフィルター

- ・フィルター内のシャワーパイプから吐出される水は常時空気にさらされます。酸素供給が不足しがちなバクテリアに酸素を供給します。

ウェット方式と準ドライ方式

- ・ろ過材を水没させるウェットろ過、適度に水没させる準ドライろ過、どちらにも対応可能。飼育条件に合わせたろ過方式を選択できます。
- ・90/120cm 水槽用の2種類をラインアップ。

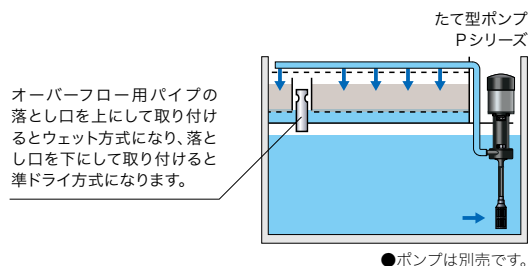

●ポンプは別売です。

仕様

型式	適合水槽 mm	ろ過槽容量 L	ろ過方式	ドレン (VP-16)	接続内径 mm	質量 kg	適合ポンプ	流量アップ時適合ポンプ (ポンプ交換)
RF-90V	900	18	ウェット または準ドライ	あり	φ15	7	P-315V	P-425V
RF-120V	1200	28				8	P-425V	P-450V*

●使用周囲温度範囲：5～35℃

●ポンプ・ろ材は付属していませんので別途ご用意ください。

注：異径ソケット13～16Aと内径φ19mm ホースが別途必要です。

外形寸法図 (mm)

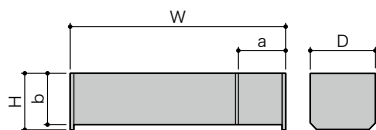

型式	W	D	H	a	b
RF-90V	913	200	192	193	177
RF-120V	1215	220			

生物ろ過の動きとチェックについて

- ・ろ過過程で生物ろ過の動きは DO 値 (水中の溶存酸素量) を計測して確認することができます。
- ・バクテリアの働きが活発なほど多くの酸素を消費するため、溶存酸素は減少します。ろ材に入る前と、ろ材を通過直後の DO 値の差が大きいかほど生物ろ過は活発であると言えます。

強制循環式 UV 殺菌灯

UVF-1000



強力な殺菌力

- ・最も殺菌効果の高い波長 254nm の紫外線で飼育水に混入する菌の増殖を抑制 / 除菌。
- ・清澄作用 / 除藻作用 / pH を安定させるイオン効果により、魚介類の快適環境を実現。

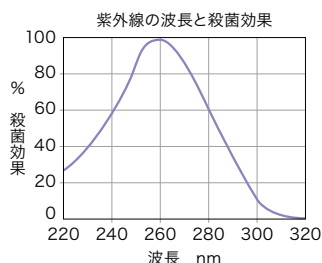

殺菌効果の良い石英二重管方式

- ・ランプを石英保護管で覆った二重管方式を採用。
- ・冷水時における殺菌力の低下を防止。
- ・二重構造だから水を循環したままでもランプ交換が可能。水漏れの心配がありません。

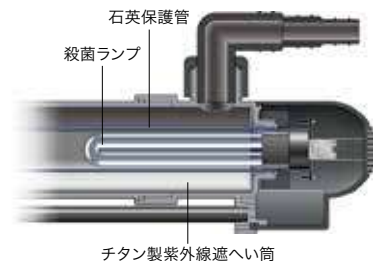

安全設計

- ・電装部に温度ヒューズと過電流ヒューズを標準装備。

仕様 (50/60Hz)

型式	電源 V	消費電力 W	殺菌ランプ	殺菌ランプ消費電力 W	紫外線波長 nm	紫外線照射度 mW/cm ²	適合水槽容量 L	適合ポンプ流量 L/min	使用水温度 °C	配管口径	接続ホース内径 mm	電装部ヒューズ	電装部
UVF-1000	100 单相	22	オゾンレス石英放電管	18	254	12	1,000以下	20 ~ 40	3 ~ 40 ^注	塩ビパイプ VP-13	φ15、φ19、φ25 3種類使用可能	1A	パイメタル式

- 使用圧力：0.07MPa以下（揚程 7m 以下）
 - 紫外線照度（mW/cm²）条件：90% 以上。at 30mm
 - 風呂・プール・飲料水などの用途には使用しないでください。これらの用途には RU シリーズをご使用ください。
 - 当 UV 殺菌ランプは、国が定める規定量以下の水銀を含有しています。一般家庭から排出される場合は、国や地方自治体が定める回収ルールに従い、正しく分別・排出してください。事業所などから排出される場合は、廃棄物処理法に則り、適正に行ってください。
- 注：使用水温が 10°C 以下の場合はランプが点灯するまで予備点灯のうえ通水してください。

外形寸法図 (mm)

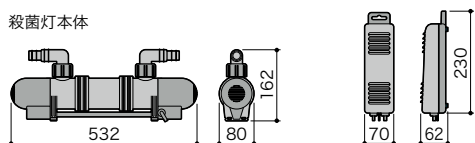

- UV 殺菌・殺菌灯の詳細は 55 ページをご参照ください。

長寿命殺菌ランプ

- ・殺菌ランプは高純度オゾンレス石英ランプを採用。
- ・ランプ寿命は約 8000 時間。（連続点灯時。最大処理流量で通水した場合の殺菌効果を維持できなくなる時点を示します。）

給排口

- ・配管口は塩ビパイプ VP-13A に対応。
- ・ホース口は内径 φ15mm (VP-13 用)、内径 φ19mm (VP-16 用)、内径 φ25mm (VP-20 用) のホースが使用可能。

使用例

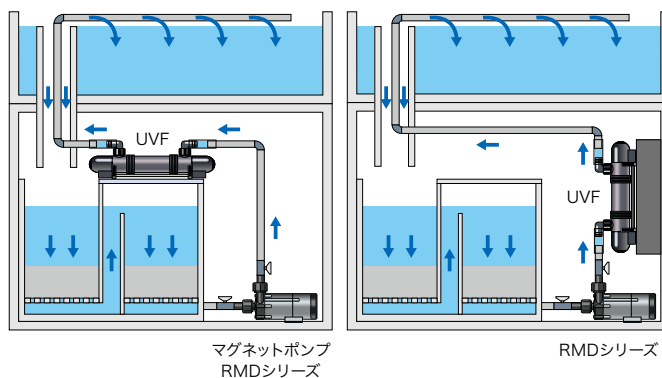

アフターパーツ



- その他の部品も用意しています。詳しくはお問合せください。

強制循環式 UV 殺菌装置

RU



RU-WXシリーズ



RU-WX-Tシリーズ



RU-Sシリーズ

強力な殺菌力

- ・最も殺菌効果の高い波長 253.7nm の紫外線で飼育水に混入する菌の増殖を抑制 / 除菌。
- ・紫外線による殺菌は、薬品などによる殺菌に比べて水質に対する影響がほとんどありません。また、処理時間が短く、装置のコンパクト化も実現。

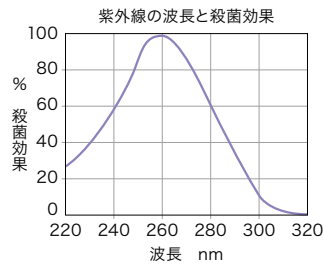

紫外線 (UV) による殺菌試験例

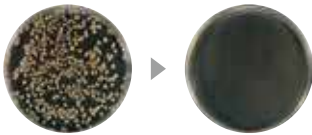

大腸菌 (O157・H7)
6,000 μ W · sec/cm²

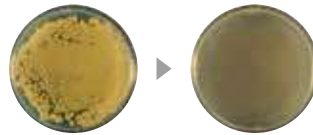

腸炎ビブリオ菌
7,000 μ W · sec/cm²

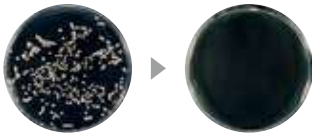

黄色ブドウ菌種
6,000 μ W · sec/cm²



レジオネラ菌
6,000 μ W · sec/cm²

使用例

循環風呂

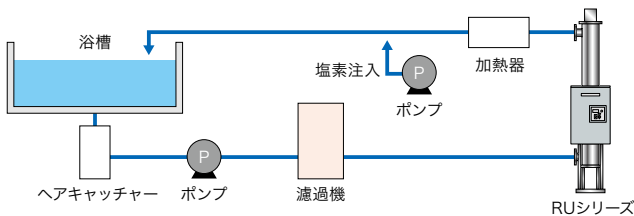

飲料工場殺菌

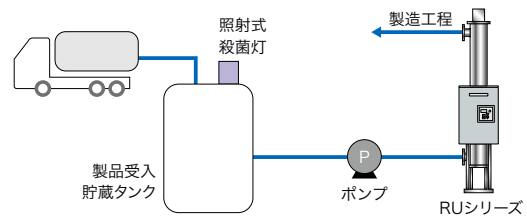

養殖

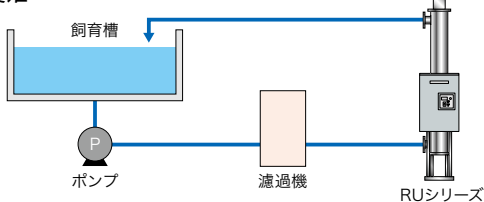

純水ライン

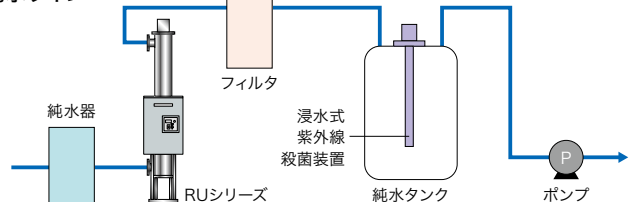

ハイコストパフォーマンス

- ・ランプ寿命は約9,000時間。
- 連続点灯時。最大処理流量で通水した場合の殺菌効果を維持できなくなる時点を指します。

RU-WX(-T)/RU-H(-T)シリーズ

- ・少流量から大流量の殺菌と幅広い用途に使用できる高出力流水式殺菌装置です。
- ・自立式架台で設置可能。(RU-W1X-T型は壁掛け式)
- ・接液部は淡水に適したステンレス製と海水 / 温泉水に適したチタン製を用意。

RU-WX-(T)Wシリーズ

- ・石英管洗浄用手动ワイパー付き。

RU-Sシリーズ

- ・工業用水 / 井水用の石英管の脱着が簡単で容易に洗浄が可能。
- ・シリンダー内面は精密研磨されており (#400バフ研磨 / 電解研磨) 優れた殺菌効率を実現。

仕様 (50/60Hz)注1

型式	処理量 m ³ /H	使用圧力 MPa	ランプ 本数	石英管洗浄用 手動ワイパー	電源 V	消費電力 W	外形寸法 WxDxH mm	流出入口	接液部材質	質量 kg		
RU-W1X	1.0	0.5 以下	1	なし	100 単相注2	46	146×158×608	3/4 ニップル	SUS316L注3	8注4		
RU-W2X	2.0					62	300×285×1117	1 ニップル		22		
RU-W4X	4.0					90	300×285×1232	11/2 ニップル		23		
RU-W5X	5.0						300×323×1232	2 ニップル		30		
RU-W7X	7.0					220	300×350×1232	5K 50A フランジ		32		
RU-W10X	10.0						320×350×1482			55		
RU-W20X	20.0					2	451	415×496×1462		5K 65A フランジ	88	
RU-W30X	30.0					3	666	525×600×1462		5K 80A フランジ	131	
RU-W7X-W	7.0					1	90	300×350×1232		5K 50A フランジ	32	
RU-W10X-W	10.0					220	326×350×1480	55				
RU-W20X-W	20.0		2	451		450×470×1500	5K 65A フランジ	87				
RU-W30X-W	30.0		3	466		550×550×1500	5K 80A フランジ	128				
RU-W1X-T	1.0		1	なし		100 単相注2	46	146×158×608	3/4 ニップル	チタン	7注3	
RU-W2X-T	2.0						62	300×285×1117	1 ニップル		20.5	
RU-W4X-T	4.0						90	300×285×1232	11/2 ニップル		22	
RU-W5X-T	5.0							300×323×1232	2 ニップル		25.5	
RU-W7X-T	7.0						220	300×350×1232	5K 50A フランジ		27.5	
RU-W10X-T	10.0							320×350×1482			47	
RU-W20X-T	20.0						2	451	415×496×1462		5K 65A フランジ	73
RU-W30X-T	30.0						3	666	525×600×1462		5K 80A フランジ	110
RU-W7X-TW	7.0	1			90		300×350×1232	5K 50A フランジ	27.5			
RU-W10X-TW	10.0	220			326×350×1480		47					
RU-W20X-TW	20.0	2	451	450×470×1500	5K 65A フランジ		72					
RU-W30X-TW	30.0	3	466	550×550×1500	5K 80A フランジ		110					

型式	処理量 m ³ /H	使用圧力 MPa	ランプ 本数	電源 V	消費電力 W	外形寸法 WxDxH mm	流出入口 JIS10Kフランジ	接液部材質	質量 kg				
RU-H1	2.8	1.0 以下	1	100・200 単相	130	300×450×1545	25A	SUS316L注3	31				
RU-H2	6		2		230		40A		41				
RU-H3	10		3		320		50A		53				
RU-H4	14		4		410				400×470×1545	66			
RU-H6	24		6		590	400×550×1545	65A	84					
RU-H8	33		8		770	400×690×1545	80A	105					
RU-H12R	49		12		1180	600×880×1635	100A	180					
RU-H16R	68		16		1540	850×890×1670	125A	210					
RU-H25R	100		25		2350	850×1040×1640		260					
RU-H1-T	2.8		1		2	3	4	300×450×1545	25A	チタン	25		
RU-H2-T	6								230		40A	32	
RU-H3-T	10								320		50A	44	
RU-H4-T	14								410			400×470×1545	52
RU-H6-T	24							6	590		400×550×1545	65A	69
RU-H8-T	33							8	770		400×690×1545	80A	83
RU-H12R-T	49							12	1180		600×880×1635	100A	161
RU-H16R-T	68							16	1540		850×890×1670	125A	187
RU-H25R-T	100							25	2350		850×1040×1640		237

型式	処理量 m ³ /H	使用圧力 MPa	ランプ 本数	電源 V	消費電力 W	外形寸法 WxDxH mm	流出入口 JIS10Kフランジ	接液部材質	質量 kg
RU-S1	3.5	1.0 以下	1	100・200 単相	130	300×450×1545	25A	SUS304注3	31
RU-S2	7.5		2		230		40A		41
RU-S3	13		3		320		50A		53
RU-S4	18		4		410				400×470×1545
RU-S6	30		6		590	400×550×1545	65A		84
RU-S8	42		8		770	400×690×1545	80A		105
RU-S12R	62		12		1180	600×880×1635	100A		180
RU-S16R	85		16		1540	850×890×1670	125A		210
RU-S25R	125		25		2350	850×1040×1640			260

●上記以外にも浸水式、外照式など多くの機種があります。詳しくはお問合せください。

●当UV殺菌ランプは、国が定める規定量以下の水銀を含有しています。一般家庭から排出される場合は、国や地方自治体が定める回収ルールに従い、正しく分別・排出してください。事業所などから排出される場合は、廃棄物処理法に則り、適正に行ってください。

●RU-WX-T、RU-H-Tシリーズの処理量は一次処理した海水を対象としています。

注1：RU-W1X(-T)/2X(-T)/10X(-T/W)/20X-T(W)/30X-T(W)型は電源周波数50Hz用と60Hz用があります。その他の型式は50Hz/60Hz兼用です。

注2：RU-Sシリーズは特注仕様で200V単相タイプも対応可能です。別途お問合せください。

注3：海水/温泉水の場合はチタン製をご使用ください。SUS製で海水/温泉水の殺菌に使用する場合、腐食が生じることがあります。詳しくはお問合せください。

注4：シリンドラ部重量

●UV殺菌の詳細は55ページをご参照ください。

詳細は別途単品カタログをご請求ください。

人工海水

レイシーマリンII



レイシーマリンII
100L用

海水が長持ち

- ・緩衝作用 (安定した pH の維持) により、魚の代謝排泄物や残餌などによって水質が酸性側に偏りがちな飼育用の海水を長持ちさせます。

高い透明度

- ・溶けやすく濁りが早く消えます。
- ・透明度が高いため観賞用・研究用に最適。

高品質ながら一剤性

- ・独特な技術で高品質ながら一剤性を実現。
- ・従来の2～3剤性人工海水に比べ、簡単に作れます。
- ・EDTA (キレート剤)、海水濃縮成分 (凍結乾燥成分など) 不使用。

塩素抜き不要

- ・天然水はもちろん、水道水を使う場合でも面倒な塩素抜きは一切不要。簡単に海水が作れます。

幅広い用途に

- ・各種の海洋生物の育成・飼育に最適。
- ・観賞用のほか、活魚、水産研究など、さまざまな用途でも使用可能。

仕様

型式	1袋あたりの溶解量(水) L	成分
レイシーマリンII 100L	100	塩化ナトリウム / 塩化カリウム 塩化カルシウム / 塩化マグネシウム 磷酸水素ナトリウム / その他各種成分
レイシーマリンII 500L 業務用	500	

水質浄化機器について

紫外線(UV)について

紫外線(UV)による殺菌

- ・細菌やウイルスの核酸(DNA)は、波長が260nm付近の紫外線をよく吸収するため、一般的な観賞魚用 / 食品用 / 医薬品用の殺菌灯では260nm付近のランプがよく使用されています。

紫外線の波長 単位 nm (ナノメートル)

- ・波長10～400nmの範囲のものを紫外線と称しており、その波長により真空紫外線、UV-C、UV-B、UV-Aに分類されます。

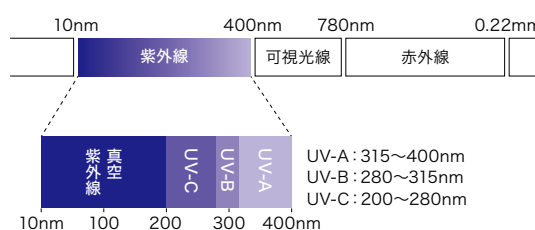

殺菌灯 UVF-1000について

殺菌灯の設置位置について

- ・ろ過器を通過した後に殺菌灯を設置した場合、水の汚れが少ないため、ランプの紫外線が直進しやすく、殺菌効果は高くなります。
- ・ろ過器を通過する前に殺菌灯を設置した場合は、水が汚れているため、紫外線の直進を妨げますが、ろ過細菌の働きを助ける効果が期待できます。
- ・殺菌された水であればろ過細菌の働きがいつそう活発になり、ろ材の汚れも遅くなります。
- ・殺菌灯はろ過器の前と後に設置することを推奨します。

観賞魚水槽での殺菌灯の使用目的

- ・飼育水の菌の増殖抑制 / 除菌、透明度の維持 / 藻の抑制、飼育水のおい防止
- ・水質浄化バクテリアの活動補助 (ろ過器の負荷軽減、ろ過器立ち上がり補助)
- ・食べ残した餌の腐敗防止 など
- ・薬品等による殺菌と異なり水質に変化を与えません。
- 白点病などの寄生虫によって発生する病気は、殺菌灯を使用しても防げない場合があります。

コケの処理について

- ・一般的にうす茶色のコケ、海水に見られる鮮やかなピンクのコケは処理できません。
- ・グリーンのコケには有効です。すでにこのコケが発生している水槽に殺菌灯を使用し始めてもコケの増殖速度を抑えるだけで、コケがなくなるわけではありません。
- ・一度コケをきれいに洗い落とし、水換えをしてから殺菌灯を使用すると効果的です。
- 各種条件によって処理できるコケの種類や殺菌効果は異なります。

薬品との併用について

- ・薬品を投与する時は殺菌灯を消してください。薬浴の後に水換えをしてから再び殺菌灯を点灯してください。
- 殺菌灯と薬品の同時使用は避けてください。紫外線により薬品が変質することがあります。

エアーポンプ/ブロー

57 ~ 63 ページ

小型でパワフル
クリーンな送気・吸気を行います



エアープンプ

APN



APN-057R



APN-110R

JET 電気安全法認証

政令で定められている特定電気用品は、国の定めた技術上の基準に適合した旨のPSEマークの表示がないと販売できず、これらの規制対象品目は、第三者機関の検査が義務づけられています。◆マークは特定電気用品のマークで、JETマークは検査を行った電気安全環境研究所のマークです。

小型 / 軽量 / パワフル

- ・モータ直結のコンパクトなダイヤフラム式エアープンプ。
- ・高圧力が得られるため、深い水槽や複数水槽のエアレーションに最適。

クリーンな送気

- ・ポンプ部とモータ部が遮断されているダイヤフラム式。
- ・ゴミや油などの混入がなくきれいなエアが送れます。

優れた耐久性

- ・特殊繊維入りのダイヤフラムにより、優れた耐久性を実現。
- ・全密閉式のボールベアリングを採用。

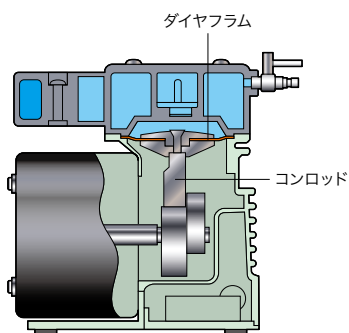

便利なDC電源タイプ

- ・DC電源タイプも用意^注。車や船で使用の際にも便利です。

注：DC電源タイプは電源プラグがありません。別途電気配線工事が必要です。

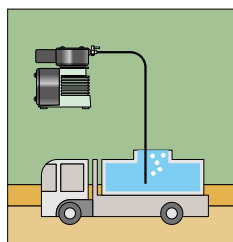

活魚輸送車に

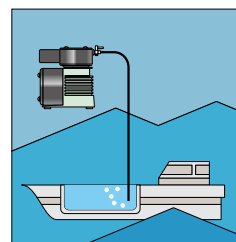

船舶に

分岐管不要

- ・分岐管を使用せずにポンプ1台で3本の水槽へエアレーションできます。

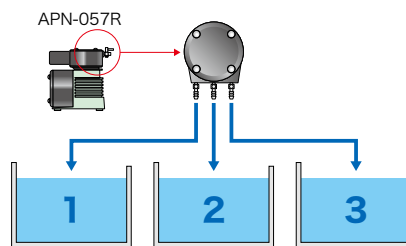

仕様 (50/60Hz)

型式	ホース口外径 mm	最大風量 L/min	最大吐出圧力 MPa	定格出力 W	定格電流 A	消費電力 W	電源 V	質量 kg
APN-057R	φ5.3	7/8	0.07	10	0.25/0.25	18/19	AC100 単相	1.7
APN-110R	φ5.5/φ8.5	10/12	0.1		0.5/0.44	34/37		2.7
APN-057R-D1/D2	φ5.3	8	0.07	7.5	D1 : 1.6 D2 : 0.8	-	D1 : DC12 D2 : DC24	1.1
APN-110R-D1/D2	φ5.5/φ8.5	12	0.1	20	D1 : 2.4 D2 : 1.3	-		2.5

- 上記 APN-110R/110R-D1/D2 の仕様はエアフィルターを取外した状態での仕様です。エアフィルター取り付け時は上記能力が得られない場合があります。
- 本製品は電気事業法にいう事業用電気工作物として設計・製作されています。ただし、APN-057R AC100Vタイプ、APN-110R AC100Vタイプについては、電気用品安全法 (PSE法) に準拠しています。

性能曲線

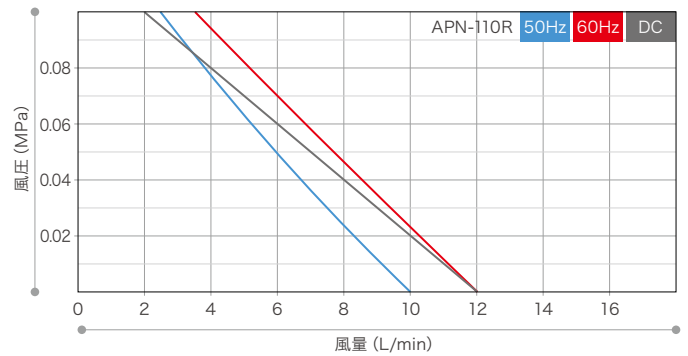
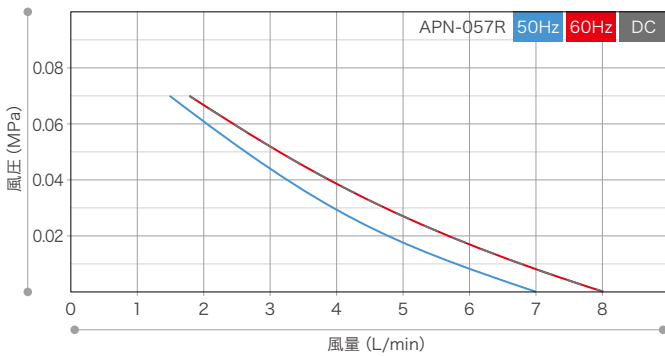

外形寸法図 (mm)

APN-057R

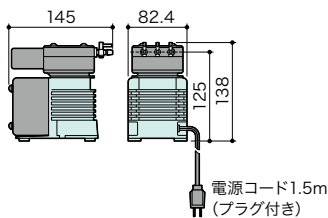

APN-110R

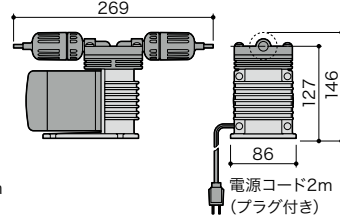

APN-057R-D1/D2

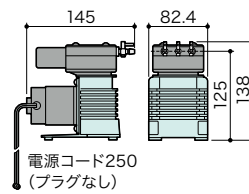

APN-110R-D1/D2

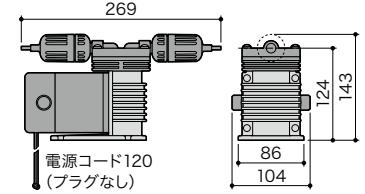

- APN-110R (DC電源タイプを含む) は、エアフィルターを取外した状態で梱包されています。

オプション・アフターパーツ

APN-057Rパーツユニット

APN-057R, 057R-D1/D2 用

- ・ダイヤモンド 1個、シールガスケット 1個、フィルター 1個、バルブ 2個、バルブ押え 2個のセットです。
- ・消耗パーツのセットです。



APN-110Rパーツユニット

APN-110R, 110R-D1/D2 用

- ・ダイヤモンド 1個、フィルター 1個、バルブ 1個のセットです。
- ・消耗パーツのセットです。



- その他の部品も用意しています。詳しくはお問合せください。

- エアポンプの選定は63ページをご参照ください。

ブロー

TIP/DF



TIPシリーズ



DFシリーズ

パワフルな送気

- ・大型水槽や複数水槽などの酸素補給に最適。

クリーンな送気

- ・ダイヤフラム式のため、ゴミや油などの混入が少ないきれいなエアールが送れます。

モータ駆動タイプ (DFシリーズ)

- ・モータの回転運動を偏心カムによりコネクティングロッドの往復運動に変換し、ダイヤフラムを往復運動させて吸入・圧縮・吐出。
- ・200V 三相タイプ、DC (12V/24V) タイプを用意。
- ・養殖場 / 活魚への空気補給、産業機器、生ゴミ処理装置、印刷、食品関連機器に最適。

電磁駆動タイプ (TIPシリーズ)

- ・交流電源を通電した電磁石と永久磁石間に生じる吸引 / 反発力により永久磁石の両側に取り付けられたダイヤフラムを往復運動させて吸入・圧縮・吐出。
- ・浄化槽、グリストラップ、気泡風呂、健康 / 医療機器、養殖場、活魚 / 観賞魚水槽、産業機器に最適。
- ・究極の省エネ化を実現。消費電力を約20%低減^注。
- ・新型駆動ユニットを採用。
- ・軽量でコンパクト。持ち運びやすく設置が簡単。
- ・運転音を徹底的に分析。音質にまでこだわった静音設計。
- ・実績のある高信頼性部品 (ダイヤフラム・バルブなど) を採用。

注：当社比。120Lクラスの場合です。



新型駆動ユニット (C型コア)

使用例

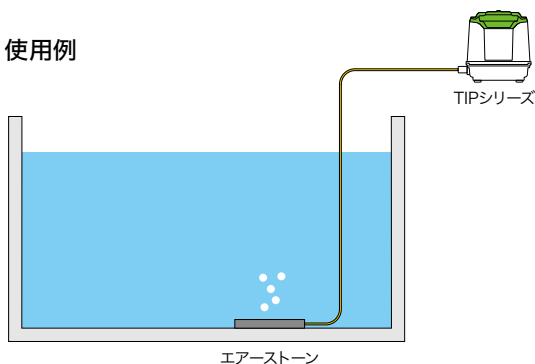

仕様 (50/60Hz)

型式	電源 V	最大風量 L/min	定格吐出圧力 MPa	消費電力 W	吐出口径 (外径) mm	質量 kg
TIP-30	100 単相	30	0.012	28	φ19 (VP-13)	4
TIP-40		40		33		
TIP-50		50	28			
TIP-60		60	0.015	32		6
TIP-80		80		48		
TIP-100		100	0.017	68		
TIP-120		120	0.018	75		

● TIP120より上の機種 (TIP-150～TIP500) も用意しています。詳しくはお問合せください。

型式	電源 V	最大風量 L/min		定格吐出圧力 MPa		消費電力 W		吐出口径 (内径) mm	質量 kg
		100V	200V	100V	200V	100V	200V		
DF-40	100 単相	36/40	-	0.0118	-	53/60	-	φ18 (VP-13)	6
DF-60		50/60		64/74					
DF-80	100 単相・200 三相	73/86	70/80	0.0147	0.0147	120/125	70/75		
DF-100		93/107	90/100	0.0167	0.0167	140/150	95/100		
DF-120		115/136	100/120			156/170	125/145		
DF-150		130/150	130/150	0.0196	0.0196	195/215	140/170		
DF-200		170/200	170/200			280/295	200/230		
DF-240		210/240	200/240			330/350	240/280		
DF-300	250/300	250/300	390/430			320/370			

外形寸法図 (mm)

TIP-30～120

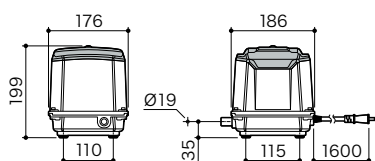

DF-40/60
(イラストは DF-40)

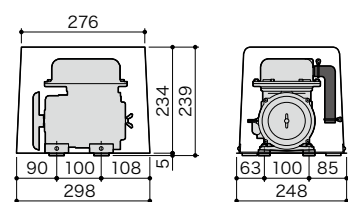

DF-80～150
(イラストは DF-80(100V))

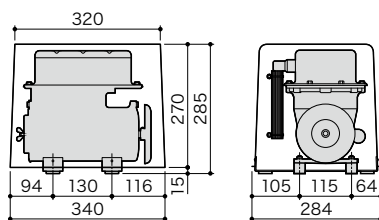

DF-200～300
(イラストは DF-200(100V))

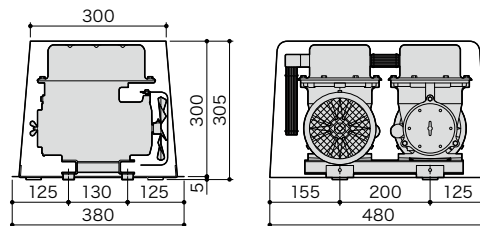

アフターパーツ



- TIPシリーズ用も用意しています。
- その他の部品も用意しています。詳しくはお問合せください。

● エアレーションについては63ページをご参照ください。

エアーストーン

多孔質セラミックス製

- ・微細で均一な気泡を発生する多孔質セラミックス製。
- ・淡水 / 海水どちらでも使用可能。

NR-D



NR-S



NR-C



NR-K



NR-B



NR-H



多孔質合成樹脂製

- ・均一な気孔から発生する微細気泡により高い酸素溶存効率を実現。
- ・優れた対衝撃性と耐久性。
- ・長時間安定したエアレーションを維持します。

FK



NB



NBW



仕様

型式	ホース口径 mm	ホース口材質	外形寸法 mm	気孔径 ミクロン	適合風量 L/min
NR-D132	φ5/φ9	樹脂 (ABS)	φ132×19	80	10
NR-D107			φ107×19		4
NR-D60	φ5	φ60×14	3		
NR-S305	φ9	真鍮 メッキ加工	φ50×300	80	15
NR-S165	φ5/φ9		φ50×165		7
NR-S235			φ40×235		7
NR-S180			φ40×180		6
NR-C135	φ5/φ10	樹脂 (ABS)	φ30×135	80	3
NR-C110			φ30×110		
NR-C85			φ30×85		
NR-C120	φ5		φ20×120		
NR-K150	φ5	樹脂 (PP)	角20×150	80	3
NR-B50	φ5/φ9	樹脂 (ABS)	φ50	80	2
NR-B40			φ40		
NR-B32	φ5		φ32		0.5
NR-B25			φ25		
NR-B15		φ15			
NR-H25	φ5	樹脂 (ABS)	φ25 (半丸)	80	

- ホース口を除いた寸法となります。
- NR-Sシリーズの支持棒はステンレス製です。
- NRシリーズは型式により在庫限りで生産終了となる場合があります。あらかじめご了承ください。

型式	ホース口径 mm	ホース口材質	外形寸法 mm	気孔径 ^注 ミクロン	適合風量 L/min
FK-500 SUS	φ8 ~ φ10	SUS 304	86×40×580	100	40
				20	25
FK-300 SUS			86×40×380	100	25
FK-200 SUS	φ4 ストレート	樹脂 (PP)	86×40×232	100	13
				20	8
FK-200 樹脂 (ホース口)			86×40×204	100	8
				20	5
NB-500	φ10 タケノコ		90×40×560	150	30
	φ8 ストレート			20	
NB-300	φ10 タケノコ	樹脂 (PP)	90×40×350	150	20
	φ8 ストレート			20	
NB-150	φ10 タケノコ		90×40×210	150	10
	φ8 ストレート			20	
	φ4 ストレート			20	
NBW-300	φ10 タケノコ	樹脂 (PP)	190×40×390	150	40
	φ8 ストレート			20	

- ホース口を含めた寸法となります。
- 注：気孔径はご指定ください。
- FKシリーズ：20または100ミクロン
- NBシリーズ：20または150ミクロン

●エアレーションについては63ページをご参照ください。

エアレーションの目的

- ・水中の生体が消費する溶存酸素を補給します。消費量に見合った酸素を補給しなければ、酸欠状態となったり、窒息してしまう場合もあります。一般的に魚などの生体に適切な溶存酸素量は、常温で5～7ppmといわれています。
- ・水槽内をエアで攪拌することにより、水の水よみを防止します。
- ・水中のアンモニアを消化 / 分解する水質浄化バクテリアに酸素を供給し、活動を補助します。
- ・酸素の減少は、人工飼育の魚にとってストレスの原因になります。適切な酸素補給が大切です。

エアレーションの方法と注意

- ・気泡は細かいほど、水深は深いほど水中に酸素を多く溶解させることができます。酸素が溶解しにくい水深の浅い水槽でも、エアレーションを行うことで水面が波立ち、新しい空気と接触することによって酸素を補給することができます。
- ・エア量が多すぎると魚が落ち着かなくなり、ストレスやスレの原因となる場合があります。特に活魚輸送などでは注意が必要です。
- ・エアポンプ / ブLOWERの能力や設置状態などによっては、エアの圧力が損なわれてエアレーションがうまく行われな場合があります。下記の「圧力損失の要因」をご参照ください。

圧力損失の要因

配管による抵抗

圧力損失の要因として配管が細すぎる場合が考えられます。業務用で使用される硬質塩ビパイプは一般的に細すぎることが多いようです。エアポンプの口径がVP13の時、VP25位で配管すると1ランク下のポンプでも間に合うことがあり、ランニングコストの低減にもなります。

エアストーンによる抵抗

エアストーンの気孔径が細かいほど圧力がかかり、圧力損失が大きくなります。(エアストーンの素材 / 肉厚によっても異なります。) さらにエアストーンが目詰まりするとそれだけ圧力損失が大きくなります。

水深による抵抗

水深1mごとに約0.01MPaの圧力がかかります。水槽の深さに対してエアポンプの能力が十分でない場合、エアレーションがうまく行われな場合があります。

必要風量

必要風量(酸素消費量)は、水温、生体の種類、生体の数など多くの要因で変動します。特に下記のような場合には酸素消費量が多くなるため、注意が必要です。

- ・水温の高い時
- ・回遊性や動きの活発な魚
- ・成長期(稚魚)
- ・輸送中、輸送後
- ・給餌時
- ・人影に驚いた時
- ・網などで追い回された時

エアポンプの正しい使い方

- ・水の逆流を防止するため、エアポンプは水槽より高い位置に設置してください。水槽より低い位置に設置する時は、エアフィルター(逆止弁)を使用するか、エアホースの一部を水槽より高くします。
- ・水深が非常に深い時や、エアストーンが目詰まりしている時などは、エアポンプの電源を入れてもポンプが作動しないことがあります。このような時、自動エア逃し弁があると弁が作動してエアが排出され、エアポンプの故障を防ぎます。

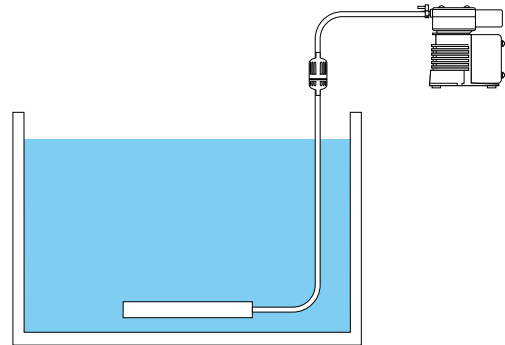

エアポンプ選定目安表

型式	水槽寸法 mm			水槽本数	水深 mm
	L	W	H		
APN-057R	600	300	360	3～4	300～400
	750	500	500	2	600
	900				
	1200	600	600	1	
APN-110R	600	300	300	7～8	400～500
	750	500	500	3～4	600
	900				
	1200	600	600	2	600～800
	1500				
	1800			1	600～1000
2000					

●循環る過式水槽で使用した場合を想定しています。

その他の製品

FRP水槽



KF-1000S

軽量で丈夫なFRP製

- ・ガラス繊維強化プラスチック製で、優れた耐衝撃性。
- ・耐久性・耐食性に優れ、無毒性。幅広い用途に使用可能。
- ・内面は平滑で、魚貝類を傷つける心配がありません。
- ・コンクリート水槽のようにアクを抜く必要がありません。
- ・丸型 / 長円型 / 浅型なども制作可能。
- ・すべての水槽が脚付きで底排水可能。詳しくはお問合せください。

型式	公称満水量 L	外形寸法 W×H×L mm
KF-150S	150	500×560×850
KF-250S	250	760×380×1510
KF-400S	400	720×600×1520
KF-600S	600	840×710×1640
KF-800S	800	1040×710×1640
KF-1000S	1000	1100×810×2000
KF-1500S	1500	1160×810×2560
KF-2000S-1	2000	1250×1010×2650
KF-3000S	3000	1750×1010×2705
KF-5000S	5000	1750×1010×4280

活魚タンク



500L タンク

一体成形のポリエチレン製

- ・軽量・コンパクト。
- ・優れた耐衝撃性。
- ・底面積は広く安定した構造を採用。車両輸送に最適です。
- ・蓄養槽としても最適。

型式	外形寸法 W×H×L mm
250L タンク	850×550×850 (25mm 砲金製バルブ付)
500L タンク	1000×700×1000 (25mm 砲金製バルブ付)
1000L タンク	1400×800×1400 (50mm 砲金製バルブ付)

流量計

NW



NW10

小型で軽量、低コスト

- ・デジタル表示計付き羽根車式流量計。
- ・瞬時流量 / 積算流量を1台で表示することが可能。
- ・リチウム電池内蔵により、電源は不要。

型式	流量範囲 L /min	最高使用圧力 MPa
NW10	1.5 ~ 20	1.0
NW20	3.0 ~ 60	1.0

詳細はお問合せください。

レイシーはポンプメーカーイワキのブランドです。

株式会社イワキは、ケミカルポンプと流体制御機器のメーカーとして、信頼と実績を培ってきました。

レイシーはアクアリウム分野、あるいは水生生物や環境などの研究分野におけるイワキのブランドです。

製品は徹底した品質管理のもとで生産され、全国の研究施設、養殖施設、水族館などで活躍しています。

買い替えや故障が少なく長期間使える製品を選ぶことは、自然環境を守ることに繋がります。

レイシーは人にも環境にもやさしい製品づくりを目指し、その品質にこだわり続けます。

事業拠点

生産拠点

埼玉工場 (埼玉県狭山市)

1974年にイワキの主力生産工場として竣工。以来新しい生産技術・生産システムを導入し、多品種少量生産の効率化を図りながら、大型のマグネットポンプや定量ポンプあるいは半導体関連製品などのプロセス製品をメインに生産しています。



三春工場 (福島県三春町)

1977年、小型マグネットポンプの量産工場として現在の第1工場が稼動。その後、生産品目の増加にともない第2・第3工場を増設。現在ではマグネットギヤポンプMDGシリーズを初めとするOEM用小型製品を生産し、国内はもとより広く海外へも出荷しています。



開発拠点

技術センター (埼玉県三芳町)

近年の多様化・高度化ニーズに対応するために、新素材・エレクトロニクス等の先端技術も積極的に導入。世界の最新情報をいち早く収集し、フィードバックできる体制を整えています。信頼性試験によるデータ集積を繰り返し、スペックの極限を可能な限り引き出す努力を続けています。



海外拠点

IWAKI AMERICA (Massachusetts, USA)

IWAKI AMERICA はアメリカ マサチューセッツ州 ホリストンに1991年に設立。アメリカにおけるIWAKI AQUATICブランドを牽引しています。





日本全国13拠点の支店・営業所から 各種サービスをご提供



販売・サービスネットワーク

東京支店	TEL 03-5825-2141	FAX 03-5825-2144	〒 101-0031	東京都千代田区東神田 2-5-15 住友生命東神田ビル 7F
大阪支店	TEL 06-6943-6444	FAX 06-6920-5033	〒 540-0026	大阪市中央区内本町 1-3-5 いちご内本町ビル
名古屋支店	TEL 052-774-7631	FAX 052-769-1677	〒 465-0095	名古屋市名東区高社 2-77
九州支店	TEL 093-541-1636	FAX 093-551-0053	〒 802-0014	北九州市小倉北区砂津 3-3-10 アクセス砂津ビル
仙台支店	TEL 022-374-4711	FAX 022-371-1017	〒 981-3112	仙台市泉区八乙女 4-18-1
静岡支店	TEL 054-262-2181	FAX 054-267-1021	〒 422-8008	静岡市駿河区栗原 16-16
広島営業所	TEL 082-271-9441	FAX 082-273-1528	〒 733-0821	広島市西区庚午北 1-10-15
新潟営業所	TEL 025-284-1521	FAX 025-282-2206	〒 950-0951	新潟市中央区鳥屋野 1-29-9
熊谷営業所	TEL 048-523-9186	FAX 048-520-1398	〒 360-0018	熊谷市中央 1-35
水戸営業所	TEL 029-247-4861	FAX 029-240-1359	〒 310-0845	水戸市吉沢町 206-5
松本営業所	TEL 0263-40-0500	FAX 0263-40-0517	〒 390-0851	松本市大字島内 3920-1
高松営業所	TEL 087-834-2177	FAX 087-863-3205	〒 760-0080	高松市木太町 1560-1
札幌営業所	TEL 011-704-1171	FAX 011-704-1077	〒 065-0012	札幌市東区北 12 条東 16-1-25

⚠ 安全に係るご注意

●ご使用前に、取扱説明書をよくお読みのうえ正しくお使いください。 ●本カタログに掲載の製品は、事業用電気工作物に接続して使用する製品として、設計・製作されているため、PSEマークは取得していません。ただし、一部製品は除きます。 ●本カタログに掲載の写真は印刷のため実際の色とは多少異なります。また、性能・寸法・価格なども改良のため予告なく変更する場合がありますので、あらかじめご了承ください。 ●万一の漏電災害を未然に防止するため、漏電ブレーカーを必ず別途ご購入のうえお取り付けください。 ●電源プラグ・コードは、ていねいに取扱ってください。コードを切ったり、延長するなどの改造は絶対にしないでください。火災や故障などの原因となります。改造した場合の保証は一切いたしません。 ●電気工事など、電源の取り扱いに関しては、有資格者が行ってください。これに従わない場合、人身事故および物損事故が発生する恐れがありますのでご注意ください。

⚠ 輸出に係るご注意

本カタログに掲載の製品は日本国内用に設計されています。国外でのご使用は保証いたしかねます。弊社の製品/部品は、輸出貿易管理令別表第1に定められたリスト規制貨物またはキャッチオール規制貨物のいずれかに該当します。輸出の際は経済産業省の輸出許可が必要となる場合がありますのでご注意ください。
This appliance is designed for domestic use in Japan only and cannot be used in any other country. No servicing is available outside of Japan.

⚠ 永年ご使用の機器の点検を!

こんな症状はありませんか?

- 電源を入れても動かないことがある。
- コゲくさい臭いがする。
- 電源コードが異常に熱い。
- 水漏れや異常音がある。
- 漏電ブレーカーがひんぼんに落ちる。
- その他の異常や故障がある。

故障や事故防止のため、電源プラグをコンセントから抜き、必ず販売店に点検をご依頼ください。なお、点検・修理に要する費用は、販売店にご相談ください。3年以上ご使用の場合は、専門家による整備を行ってください。



イワキ公式チャンネル
「IWAKI PUMPS」
公開中!

インターネットでのお問合せは…

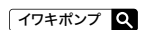

<https://www.iwakipumps.jp/>

